

**CENTRO PROVINCIAL**  
**COORDINADOR DE BIBLIOTECAS**

**MEMORIA 1.992**

COMPOSICION DEL PATRONATO DEL  
CENTRO PROVINCIAL COORDINADOR DE  
BIBLIOTECAS DE  
B A D A J O Z  
A Ñ O 1.9 9 2

Presidente: Ilmo. Sr. D. RAMON ROCHA MAQUEDA.- Presidente de la  
Excma. Diputación Provincial de Badajoz.

Vicepresidente: Excmo. Sr. D. JAIME NARANJO GONZALO.- Consejero de  
Educación y Cultura de la Junta de Extremadura.

Vocales: D. ANTONIO CABANILLAS ACERO.- Diputado Provincial.  
D. ILDEFONSO GATA PIMIENTA.- " "  
D. RUFINO GARCIA-BERMEJO SERRANO.-" "  
D. HERNAN CORTES VILLALOBOS.-  
D. EDUARDO FERNANDEZ LEON.-  
D. RAFAEL ESPAÑA FUENTES.-

Secretario: D. ISIDORO FRANCISCO BOHOYO VELAZQUEZ.- Director  
Técnico del Centro Provincial Coordinador de  
Bibliotecas de Badajoz.

===== O =====  
O

---

---

MOVIMIENTO ADMINISTRATIVO,

---

---

---

ECONOMICO Y

---

---

---

BIBLIOTECONOMICO DEL CENTRO

---

**I.- ASPECTO ADMINISTRATIVO.**

Registro de entrada de documentos.....	781
Registro de salida de documentos.....	1.021
Facturas contabilizadas.....	262
Nóminas de personal.....	12
Señalamientos de pago.....	13
Mandamientos de pago.....	96
Carpetillas justificantes de cuentas.....	18
Liquidación de cuentas del año.....	1
Libro de actas.....	1

**I.- ASPECTO ECONOMICO.**

**Estado de INGRESOS**

**Capítulo IV**

Subvención Excma. Diputación Provincial de Badajoz.....	16.000.000
Subvención Consejería de Educación y Cultura.....	10.666.666

**T O T A L.....26.666.666**

**Capítulo V**

Intereses de depósitos.....	531.689
-----------------------------	---------

**T O T A L..... 531.689**

**T O T A L I N G R E S O S.....27.198.355**

**Estado de GASTOS**

**Capítulo I**

**GASTOS DE PERSONAL**

Otro personal.....	1.750.000
--------------------	-----------

**Capítulo II**

**GASTOS DE BIENES CORRIENTES Y DE LOS SERVICIOS**

Material de oficina no inventariable.....	686.187
Adquisición de libros: Diputación Provincial.....	10.385.000
Adquisición de libros: Consejería de Cultura.....	10.666.666
Encuadernaciones.....	50.000
Energía eléctrica y calefacción.....	250.000
Limpieza.....	80.919
Teléfono.....	288.142
Transporte de material.....	500.000
Atenciones protocolarias y representativas.....	6.070
Otros servicios bibliotecarios.....	1.050.000
Dietas.....	79.243
Locomoción.....	31.478

**T O T A L.....24.073.705**

## Capítulo VI

### INVERSIONES REALES

Mobiliario y enseres.....	1.281.689
<hr/>	
T O T A L.....	1.281.689
<hr/>	
T O T A L      G A S T O S.....	27.105.394
<hr/>	
I N G R E S O S      T O T A L E S.....	27.198.355
G A S T O S      T O T A L E S.....	27.105.394
<hr/>	
CANTIDAD SIN INVERTIR (ECONOMIA PARA 1.993)....	92.961
<hr/>	

### III.- ASPECTO BIBLIOTECARIO

Visitas de inspección técnica realizadas por el Director Técnico del Centro a las Bibliotecas Públicas.....	21
Paquetes de libros recibidos/enviados.....	718
Kgs. de libros manejados en paquetes en almacén.....	8.061
Total de volúmenes procesados.....	14.055
Relaciones de libros enviados por desiderata y distribución a las Bibliotecas de la Provincia.....	322
Maletas viajeras circulantes.....	15
Volúmenes contenidos en lotes circulantes.....	702
Sesiones celebradas por el Patronato.....	2

===== 0 =====  
                  0

---

DISTRIBUCION DE LOS HABITANTES DE LAS POBLACIONES

---

---

CON

---

---

BIBLIOTECA PUBLICA MUNICIPAL

---

RELACION DE POBLACIONES SEGUN EL NUMERO DE HABITANTES  
 - BIBLIOTECAS -

---

P O B L A C I O N	H A B I T A N T E S
=====	=====
ACEUCHAL	5094
AHILLONES	1316
ALANGE	2020
ALBURQUERQUE	5845
ALCONCHEL	2342
ALMENDRALEJO	25030
ANTONIO DOMINGUEZ - BADAJOZ	5510
ARROYO DE SAN SERVAN	3984
AZUAGA	9900
BARBARO	520
BARCARROTA	4179
BERLANGA	2747
BIENVENIDA	2450
BODONAL DE LA SIERRA	1409
BURGUILLOS DEL CERRO	3402
CABEZA DEL BUEY	6423
CABEZA LA VACA	1756
CALAMONTE	5596
CALERA DE LEON	1212
CALZADILLA DE LOS BARROS	834
CAMPANARIO	6054
CAMPILLO DE LLERENA	1831
CARMONITA	736
CASTILBLANCO	1489
CASTUERA	7491
CERRO DE REYES - BADAJOZ	8264
CORTE DE PELEAS	1298
DON BENITO	29201
ENTRERRIOS	795
ESPARRAGALEJO	1425
ESPARRAGOSA DE LARES	1296
FERIA	1580
FREGENAL DE LA SIERRA	5562
FUENLABRADA DE LOS MONTES	2146
FUENTE DE CANTOS	5092
FUENTE DEL ARCO	898
FUENTE DEL MAESTRE	6791
FUENTES DE LEON	2942
GRANJA DE TORREHERMOSA	2784
GUADIANA DEL CAUDILLO	2285
GUAREÑA	7372
HERRERA DEL DUQUE	4109
HIGUERA DE LA SERENA	1343
HIGUERA DE VARGAS	3021
HIGUERA LA REAL	2802
HORNACHOS	3818
JEREZ DE LOS CABALLEROS	10269
LA ALBUERA	1811
LA CORONADA	2558
LA GARROVILLA	2695
LA HABA	1593
LA MORERA	806

LA NAVA DE SANTIAGO	1163
LA FARRA	1429
LA ROCA DE LA SIERRA	1615
LA ZARZA	3669
LOBON	2735
LOS SANTOS DE MAIMONA	7721
LLERENA	5626
MAGACELA	903
MAGUILLA	1188
MALCOCINADO	639
MEDELLIN	2473
MEDINA DE LAS TORRES	1699
MERIDA	45936
MONESTERIO	5178
MONTEMOLIN	1892
MONTERRUBIO DE LA SERENA	3257
MONTIJO	15035
NAVALVILLAR DE PELA	5058
NOGALES	805
OLIVA DE LA FRONTERA	6597
OLIVA DE MERIDA	2164
OLIVENZA	10314
ORELLANA LA VIEJA	4029
PALAZUELO	624
PARDALERAS - BADAJOZ	10291
PEÑALSORDO	1816
PUEBLA DE ALCODER	1659
PUEBLA DE ALCOLLARIN	474
PUEBLA DE LA CALZADA	5515
PUEBLA DE LA REINA	929
PUEBLA DE SANCHO PEREZ	3040
PUEBLA DEL MAESTRE	1050
PUEBLONUEVO DEL GUADIANA	1960
QUINTANA DE LA SERENA	5080
RETAMAL DE LLERENA	648
RIBERA DEL FRESNO	3470
SALVALEON	2507
SALVATIERRA DE LOS BARROS	2002
SAN ROQUE - BADAJOZ	14936
SAN VICENTE DE ALCANTARA	6115
SANTA AMALIA	4287
SANTA MARTA DE LOS BARROS	4038
SEGURA DE LEON	2321
SIRUELA	2575
SOLANA DE LOS BARROS	2832
TALARRUBIAS	3830
TALAVERA LA REAL	5265
TORRE DE MIGUEL SESMERO	1306
TORREMEGIA	1932
USAGRE	2203
VALDELACALZADA	2504
VALDETORRES	1413
VALDIVIA	2032
VALENCIA DE LAS TORRES	947
VALENCIA DEL MOMBUEY	945
VALENCIA DEL VENTOSO	2513
VALVERDE DE LEGANES	3656
VALLE DE LA SERENA	1803
VALLE DE SANTA ANA	1334
VILAFRANCA DE LOS BARROS	12503
VILLAGONZALO	1571
VILLALBA DE LOS BARROS	1755



VILLANUEVA DE LA SERENA	23215
VILLANUEVA DEL FRESNO	3624
VILLAR DE RENA	1788
ZAFRA	14420
ZALAMEA DE LA SERENA	5135
ZONA SUR - MERIDA	3350
*** Total ***	532064

RELACION DE POBLACIONES SEGUN EL NUMERO DE HABITANTES  
 -. AGENCIAS DE LECTURA .-

---

P O B L A C I O N	H A B I T A N T E S
= = = = =	= = = = =
ACEDERA	1050
DON ALVARO	608
ESPARRAGOSA DE LA SERENA	1159
GARBAYUELA	621
GARLITOS	900
GUADAJIRA	570
HELECHOSA DE LOS MONTES	822
LA CARDENCHOSA	345
LA LAPA	365
LOS GUADALPERALES	874
PELOCHE	344
PERALEDA DEL ZAUCEJO	810
PUEBLA DEL PRIOR	631
TORREMAYOR	1154
VEGAS ALTAS	380
ZURBARAN	847
*** Total ***	11480

RELACION DE POBLACIONES POR ORDEN DESCENDENTE  
- BIBLIOTECAS -

---

P O B L A C I O N	H A B I T A N T E S
= = = = =	= = = = =
MERIDA	45936
DON BENITO	29201
ALMENDRALEJO	25030
VILLANUEVA DE LA SERENA	23215
MONTIJO	15035
SAN ROQUE - BADAJOZ	14936
ZAFRA	14420
VILLAFRANCA DE LOS BARROS	12503
OLIVENZA	10314
PARDALERAS - BADAJOZ	10291
JEREZ DE LOS CABALLEROS	10269
AZUAGA	9900
CERRO DE REYES - BADAJOZ	8264
LOS SANTOS DE MAIMONA	7721
CASTUERA	7491
GUAREÑA	7372
FUENTE DEL MAESTRE	6791
OLIVA DE LA FRONTERA	6597
CABEZA DEL BUEY	6423
SAN VICENTE DE ALCANTARA	6115
CAMPANARIO	6054
ALBURQUERQUE	5845
LLERENA	5626
CALAMONTE	5596
FREGENAL DE LA SIERRA	5562
PUEBLA DE LA CALZADA	5515
ANTONIO DOMINGUEZ - BADAJOZ	5510
TALAVERA LA REAL	5265
MONESTERIO	5178
ZALAMEA DE LA SERENA	5135
ACEUCHAL	5094
FUENTE DE CANTOS	5092
QUINTANA DE LA SERENA	5080
NAVALVILLAR DE PELA	5058
SANTA AMALIA	4287
BARCARROTA	4179
HERRERA DEL DUQUE	4109
SANTA MARTA DE LOS BARROS	4038
ORELLANA LA VIEJA	4029
ARROYO DE SAN SERVAN	3984
TALARRUBIAS	3830
HORNACHOS	3818
LA ZARZA	3669
VALVERDE DE LEGANES	3656
VILLANUEVA DEL FRESNO	3624
RIBERA DEL FRESNO	3470
BURGUILLOS DEL CERRO	3402
ZONA SUR - MERIDA	3350
MONTEERRUBIO DE LA SERENA	3257
PUEBLA DE SANCHO PEREZ	3040
HIGUERA DE VARGAS	3021
FUENTES DE LEON	2942

SOLANA DE LOS BARROS	2832
HIGUERA LA REAL	2802
GRANJA DE TORREHERMOSA	2784
BERLANGA	2747
LOBON	2735
LA GARROVILLA	2695
SIRUELA	2575
LA CORONADA	2558
VALENCIA DEL VENTOSO	2513
SALVALEON	2507
VALDELACALZADA	2504
MEDELLIN	2473
BIENVENIDA	2450
ALCONCHEL	2342
SEGURA DE LEON	2321
GUADIANA DEL CAUDILLO	2285
USAGRE	2203
OLIVA DE MERIDA	2164
FUENLABRADA DE LOS MONTES	2146
VALDIVIA	2032
ALANGE	2020
SALVATIERRA DE LOS BARROS	2002
PUEBLONUEVO DEL GUADIANA	1960
TORREMEGIA	1932
MONTEMOLIN	1892
CAMPILLO DE LLERENA	1831
PEÑALSORDO	1816
LA ALBUERA	1811
VALLE DE LA SERENA	1803
VILLAR DE RENA	1788
CABEZA LA VACA	1756
VILLALBA DE LOS BARROS	1755
MEDINA DE LAS TORRES	1699
PUEBLA DE ALCOCCER	1659
LA ROCA DE LA SIERRA	1615
LA HABA	1593
FERIA	1580
VILLAGONZALO	1571
CASTILBLANCO	1489
LA PARRA	1429
ESPARRAGALEJO	1425
VALDETORRES	1413
BODONAL DE LA SIERRA	1409
HIGUERA DE LA SERENA	1343
VALLE DE SANTA ANA	1334
AHILLONES	1316
TORRE DE MIGUEL SESMERO	1306
CORTE DE PELEAS	1298
ESPARRAGOSA DE LARES	1296
CALERA DE LEON	1212
MAGUILLA	1188
LA NAVA DE SANTIAGO	1163
PUEBLA DEL MAESTRE	1050
VALENCIA DE LAS TORRES	947
VALENCIA DEL MOMBUEY	945
PUEBLA DE LA REINA	929
MAGACELA	903
FUENTE DEL ARCO	898
CALZADILLA DE LOS BARROS	834
LA MORERA	806

NOGALES	805
ENTRERRIOS	795
CARMONITA	736
RETAMAL DE LLERENA	648
MALCOCINADO	639
PALAZUELO	624
BARBARO	520
PUEBLA DE ALCOLLARIN	474
*** Total ***	
	532064

RELACION DE POBLACIONES POR ORDEN DESCENDENTE  
 - AGENCIAS DE LECTURA -

---

POBLACION	HABITANTES
=====	=====
ESPARRAGOSA DE LA SERENA	1159
TORREMAYOR	1154
ACEDERA	1050
GARLITOS	900
LOS GUADALPERALES	874
ZURBARAN	847
HELECHOSA DE LOS MONTES	822
PERALEDA DEL ZAUCEJO	810
PUEBLA DEL PRIOR	631
GARBAYUELA	621
DON ALVARO	608
GUADAJIRA	570
VEGAS ALTAS	380
LA LAPA	365
LA CARDENCHOSA	345
PELOCHE	344
*** Total ***	11480

---

DISTRIBUCION DE LOS PRESUPUESTOS

---

---

PARA LIBROS

---

DISTRIBUCION DE LOS PRESUPUESTOS PARA LIBROS EN 1.992  
- . BIBLIOTECAS . -

---

P O B L A C I O N = = = = =	TOTAL ASIG. =====
ACEUCHAL	162032
AHILLONES	132003
ALANGE	139658
ALBURQUERQUE	162581
ALCONCHEL	142619
ALMENDRALEJO	331051
ANTONIO DOMINGUEZ - BADAJOZ	182049
ARROYO DE SAN SERVAN	140351
AZUAGA	218643
BARBAÑO	128853
BARCARROTA	153795
BERLANGA	151119
BIENVENIDA	144974
BODONAL DE LA SIERRA	132620
BURGUILLOS DEL CERRO	146551
CABEZA DEL BUEY	186434
CABEZA LA VACA	144731
CALAMONTE	163791
CALERA DE LEON	133070
CALZADILLA DE LOS BARROS	133507
CAMPANARIO	151955
CAMPILLO DE LLERENA	136890
CARMONITA	129975
CASTILBLANCO	134480
CASTUERA	330927
CERRO DE REYES - BADAJOZ	199822
CORTE DE PELEAS	139220
DON BENITO	339499
ENTRERRIOS	132626
ESPARRAGALEJO	134518
ESPARRAGOSA DE LARES	127313
FERIA	137759
FREGENAL DE LA SIERRA	158061
FUENLABRADA DE LOS MONTES	144626
FUENTE DE CANTOS	144539
FUENTE DEL ARCO	132266
FUENTE DEL MAESTRE	159977
FUENTES DE LEON	144661
GRANJA DE TORREHERMOSA	137229
GUADIANA DEL CAUDILLO	138526
GUAREÑA	180124
HERRERA DEL DUQUE	143617
HIGUERA DE LA SERENA	134396
HIGUERA DE VARGAS	141460
HIGUERA LA REAL	142943
HORNACHOS	154572
JEREZ DE LOS CABALLEROS	182754
LA ALBUERA	148479
LA CORONADA	138428
LA GARROVILLA	146614
LA HABA	127481



LA MORERA	141269
LA NAVA DE SANTIAGO	141468
LA PARRA	142024
LA ROCA DE LA SIERRA	145830
LA ZARZA	166062
LOBON	141795
LOS SANTOS DE MAIMONA	194815
LLERENA	172310
MAGACELA	132370
MAGUILLA	131981
MALCOCINADO	126538
MEDELLIN	159010
MEDINA DE LAS TORRES	134863
MERIDA	848681
MONESTERIO	150914
MONTEMOLIN	131941
MONTERRUBIO DE LA SERENA	166705
MONTIJO	254185
NAVALVILLAR DE PELA	140878
NOGALES	129977
OLIVA DE LA FRONTERA	163960
OLIVA DE MERIDA	140479
OLIVENZA	253075
ORELLANA LA VIEJA	153005
PALAZUELO	133754
PARDALERAS - BADAJOZ	174745
PEÑALSORDO	131379
PUEBLA DE ALCOCER	136821
PUEBLA DE ALCOLLARIN	136221
PUEBLA DE LA CALZADA	165651
PUEBLA DE LA REINA	130143
PUEBLA DE SANCHO PEREZ	142990
PUEBLA DEL MAESTRE	132604
PUEBLONUEVO DEL GUADIANA	138946
QUINTANA DE LA SERENA	155208
RETAMAL DE LLERENA	133694
RIBERA DEL FRESNO	153481
SALVALEON	135155
SALVATIERRA DE LOS BARROS	141917
SAN ROQUE - BADAJOZ	220049
SAN VICENTE DE ALCANTARA	156603
SANTA AMALIA	150286
SANTA MARTA DE LOS BARROS	148712
SEGURA DE LEON	140604
SIRUELA	140618
SOLANA DE LOS BARROS	145991
TALARRUBIAS	148414
TALAVERA LA REAL	155839
TORRE DE MIGUEL SESMERO	133358
TORREMEGIA	151928
USAGRE	144920
VALDELACALZADA	142345
VALDETORRES	144061
VALDIVIA	134046
VALENCIA DE LAS TORRES	136220
VALENCIA DEL MOMBUEY	134328
VALENCIA DEL VENTOSO	140159
VALVERDE DE LEGANES	155365
VALLE DE LA SERENA	142787
VALLE DE SANTA ANA	136300
VILLAFRANCA DE LOS BARROS	201803
VILLAGONZALO	135790

VILLALBA DE LOS BARROS	140436
VILLANUEVA DE LA SERENA	321875
VILLANUEVA DEL FRESNO	148808
VILLAR DE RENA	143573
ZAFRA	242500
ZALAMEA DE LA SERENA	145015
ZONA SUR - MERIDA	135290
*** Total ***	19451036

DISTRIBUCION DE LOS PRESUPUESTOS PARA LIBROS EN 1.992  
 -. AGENCIAS DE LECTURA .-

---

P O B L A C I O N	TOTAL ASIG.
=====	=====
ACEDERA	100000
DON ALVARO	100000
ESPARRAGOSA DE LA SERENA	100000
GARBAYUELA	100000
GARLITOS	100000
GUADAJIRA	100000
HELECHOSA DE LOS MONTES	100000
LA CARDENCHOSA	100000
LA LAPA	100000
LOS GUADALPERALES	100000
PELOCHE	100000
PERALEDA DEL ZAUCEJO	100000
PUEBLA DEL PRIOR	100000
TORREMAYOR	100000
VEGAS ALTAS	100000
ZURBARAN	100000
*** Total ***	1600000

DISTRIBUCION DE LOS PRESUPUESTOS PARA LIBROS EN 1.992  
- BIBLIOTECAS -

---

P O B L A C I O N = = = = =	TOTAL ASIG. =====
MERIDA	848681
DON BENITO	339499
ALMENDRALEJO	331051
CASTUERA	330927
VILLANUEVA DE LA SERENA	321875
MONTIJO	254185
OLIVENZA	253075
ZAFRA	242500
SAN ROQUE - BADAJOZ	220049
AZUAGA	218643
VILLAFRANCA DE LOS BARROS	201803
CERRO DE REYES - BADAJOZ	199822
LOS SANTOS DE MAIMONA	194815
CABEZA DEL BUEY	186434
JEREZ DE LOS CABALLEROS	182754
ANTONIO DOMINGUEZ - BADAJOZ	182049
GUAREÑA	180124
PARDALERAS - BADAJOZ	174745
LLERENA	172310
MONTECUBIO DE LA SERENA	166705
LA ZARZA	166062
FUEBLA DE LA CALZADA	165651
OLIVA DE LA FRONTERA	163960
CALAMONTE	163791
ALBURQUERQUE	162581
ACEUCHAL	162032
FUENTE DEL MAESTRE	159977
MEDELLIN	159010
FREGENAL DE LA SIERRA	158061
SAN VICENTE DE ALCANTARA	156603
TALAVERA LA REAL	155839
VALVERDE DE LEGANES	155365
QUINTANA DE LA SERENA	155208
HORNACHOS	154572
BARCARROTA	153795
RIBERA DEL FRESNO	153481
ORELLANA LA VIEJA	153005
CAMPANARIO	151955
TORREMEGIA	151928
BERLANGA	151119
MONESTERIO	150914
SANTA AMALIA	150286
VILLANUEVA DEL FRESNO	148808
SANTA MARTA DE LOS BARROS	148712
LA ALBUERA	148479
TALARRUBIAS	148414
LA GARROVILLA	146614
BURGUILLOS DEL CERRO	146551
SOLANA DE LOS BARROS	145991
LA ROCA DE LA SIERRA	145830
ZALAMEA DE LA SERENA	145015

BIENVENIDA	144974
USAGRE	144920
CABEZA LA VACA	144731
FUENTES DE LEON	144661
FUENLABRADA DE LOS MONTES	144626
FUENTE DE CANTOS	144539
VALDETORRES	144061
HERRERA DEL DUQUE	143617
VILLAR DE RENA	143573
PUEBLA DE SANCHO PEREZ	142990
HIGUERA LA REAL	142943
VALLE DE LA SERENA	142787
ALCONCHEL	142619
VALDELACALZADA	142345
LA PARRA	142024
SALVATIERRA DE LOS BARROS	141917
LOBON	141795
LA NAVA DE SANTIAGO	141468
HIGUERA DE VARGAS	141460
LA MORERA	141269
NAVALVILLAR DE PELA	140878
SIRUELA	140618
SEGURA DE LEON	140604
OLIVA DE MERIDA	140479
VILLALBA DE LOS BARROS	140436
ARROYO DE SAN SERVAN	140351
VALENCIA DEL VENTOSO	140159
ALANSE	139658
CORTE DE PELEAS	139220
PUEBLONUEVO DEL GUADIANA	138946
GUADIANA DEL CAUDILLO	138526
LA CORONADA	138428
FERIA	137759
GRANJA DE TORREHERMOSA	137229
CAMPILLO DE LLERENA	136890
PUEBLA DE ALCOCCER	136821
VALLE DE SANTA ANA	136300
PUEBLA DE ALCOLLARIN	136221
VALENCIA DE LAS TORRES	136220
VILLAGONZALO	135790
ZONA SUR - MERIDA	135290
SALVALEON	135155
MEDINA DE LAS TORRES	134863
ESPARRAGALEJO	134518
CASTILBLANCO	134480
HIGUERA DE LA SERENA	134396
VALENCIA DEL MOMBUEY	134328
VALDIVIA	134046
PALAZUELO	133754
RETAMAL DE LLERENA	133694
CALZADILLA DE LOS BARROS	133507
TORRE DE MIGUEL SESMERO	133358
CALERA DE LEON	133070
ENTRERRIOS	132626
BODONAL DE LA SIERRA	132620
PUEBLA DEL MAESTRE	132604
MAGACELA	132370
FUENTE DEL ARCO	132266
AHILLONES	132003
MAGUILLA	131981
MONTEMOLIN	131941
PEÑALSORDO	131379

PUEBLA DE LA REINA	130143
NOGALES	129977
CARMONITA	129975
BARBAÑO	128853
LA HABA	127481
ESPARRAGOSA DE LARES	127313
MALCOCINADO	126538
*** Total ***	19451036

DISTRIBUCION DE LOS PRESUPUESTOS PARA LIBROS EN 1.992  
 -. AGENCIAS DE LECTURA .-

---

P O B L A C I O N	TOTAL ASIG.
ESPARRAGOSA DE LA SERENA	100000
TORREMAYOR	100000
ACEDERA	100000
GARLITOS	100000
LOS GUADALPERALES	100000
ZURBARAN	100000
HELECHOSA DE LOS MONTES	100000
PERALEDA DEL ZAUCEJO	100000
PUEBLA DEL PRIOR	100000
GARBAYUELA	100000
DON ALVARO	100000
GUADAJIRA	100000
VEGAS ALTAS	100000
LA LAPA	100000
LA CARDENCHOSA	100000
PELOCHE	100000
*** Total ***	1600000



NUMERO DE HABITANTES POR ORDEN DESCENDENTE  
- BIBLIOTECAS -

---

NUM. HABIT. =====	P O B L A C I O N = = = = =	TOT. ASIG. =====
45936	MERIDA	848681
29201	DON BENITO	339499
25030	ALMENDRALEJO	331051
23215	VILLANUEVA DE LA SERENA	321875
15035	MONTIJO	254185
14936	SAN ROQUE - BADAJOZ	220049
14420	ZAFRA	242500
12503	VILLAFRANCA DE LOS BARROS	201803
10314	OLIVENZA	253075
10291	PARDALERAS - BADAJOZ	174745
10269	JEREZ DE LOS CABALLEROS	182754
9900	AZUAGA	218643
8264	CERRO DE REYES - BADAJOZ	199822
7721	LOS SANTOS DE MAIMONA	194815
7491	CASTUERA	330927
7372	GUAREMA	180124
6791	FUENTE DEL MAESTRE	159977
6597	OLIVA DE LA FRONTERA	163960
6423	CABEZA DEL BUEY	186434
6115	SAN VICENTE DE ALCANTARA	156603
6054	CAMPANARIO	151955
5845	ALBURQUERQUE	162581
5626	LLERENA	172310
5596	CALAMONTE	163791
5562	FREGENAL DE LA SIERRA	158061
5515	PUEBLA DE LA CALZADA	165651
5510	ANTONIO DOMINGUEZ - BADAJOZ	182049
5265	TALAVERA LA REAL	155839
5178	MONESTERIO	150914
5135	ZALAMEA DE LA SERENA	145015
5094	ACEUCHAL	162032
5092	FUENTE DE CANTOS	144539
5080	QUINTANA DE LA SERENA	155208
5058	NAVALVILLAR DE PELA	140878
4287	SANTA AMALIA	150286
4179	BARCARROTA	153795
4109	HERRERA DEL DUQUE	143617
4038	SANTA MARTA DE LOS BARROS	148712
4029	ORELLANA LA VIEJA	153005
3984	ARROYO DE SAN SERVAN	140351
3830	TALARRUBIAS	148414
3818	HORNACHOS	154572
3669	LA ZARZA	166062
3656	VALVERDE DE LEGANES	155365
3624	VILLANUEVA DEL FRESNO	148808
3470	RIBERA DEL FRESNO	153481
3402	BURGUILLOS DEL CERRO	146551
3350	ZONA SUR - MERIDA	135290
3257	MONTERRUBIO DE LA SERENA	166705
3040	PUEBLA DE SANCHO PEREZ	142990
3021	HIGUERA DE VARGAS	141460



2942	FUENTES DE LEON	144661
2832	SOLANA DE LOS BARROS	145991
2802	HIGUERA LA REAL	142943
2784	GRANJA DE TORREHERMOSA	137229
2747	BERLANGA	151119
2735	LOBON	141795
2695	LA GARROVILLA	146614
2575	SIRUELA	140618
2558	LA CORDNADA	138428
2513	VALENCIA DEL VENTOSO	140159
2507	SALVALEON	135155
2504	VALDELACALZADA	142345
2473	MEDELLIN	159010
2450	BIENVENIDA	144974
2342	ALCONCHEL	142619
2321	SEGURA DE LEON	140604
2285	GUADIANA DEL CAUDILLO	138526
2203	USAGRE	144920
2164	OLIVA DE MERIDA	140479
2146	FUENLABRADA DE LOS MONTES	144626
2032	VALDIVIA	134046
2020	ALANGE	139658
2002	SALVATIERRA DE LOS BARROS	141917
1960	PUEBLONUEVO DEL GUADIANA	138946
1932	TORREMEGIA	151928
1892	MONTEMOLIN	131941
1831	CAMPILLO DE LLERENA	136890
1816	PEALSORDO	131379
1811	LA ALBUERA	148479
1803	VALLE DE LA SERENA	142787
1788	VILLAR DE RENA	143573
1756	CABEZA LA VACA	144731
1755	VILLALBA DE LOS BARROS	140436
1697	MEDINA DE LAS TORRES	134863
1659	PUEBLA DE ALCOCER	136821
1615	LA ROCA DE LA SIERRA	145830
1593	LA HABA	127481
1580	FERIA	137759
1571	VILLAGONZALO	135790
1489	CASTILBLANCO	134480
1429	LA PARRA	142024
1425	ESPARRAGALEJO	134518
1413	VALDETORRES	144061
1409	BODONAL DE LA SIERRA	132620
1343	HIGUERA DE LA SERENA	134396
1334	VALLE DE SANTA ANA	136300
1316	AHILLONES	132003
1306	TORRE DE MIGUEL SESMERO	133358
1298	CORTE DE PELEAS	139220
1296	ESFARRAGOSA DE LARES	127313
1212	CALERA DE LEON	133070
1188	MAGUILLA	131981
1163	LA NAVA DE SANTIAGO	141468
1050	PUEBLA DEL MAESTRE	132604
947	VALENCIA DE LAS TORRES	136220
945	VALENCIA DEL MOMBUEY	134328
929	PUEBLA DE LA REINA	130143
903	MAGACELA	132370
898	FUENTE DEL ARCO	132266
834	CALZADILLA DE LOS BARROS	133507
806	LA MORERA	141269
805	NOGALES	129977

795	ENTRERRIOS	132626
736	CARMONITA	129975
648	RETAMAL DE LLERENA	133694
639	MALCOCINADO	126538
624	PALAZUELO	133754
520	BARBAÑO	128853
474	PUEBLA DE ALCOLLARIN	136221
*** Total ***		
532064		19451036

NUMERO DE HABITANTES POR ORDEN DESCENDENTE  
 -. AGENCIAS DE LECTURA .-

---

NUM. HABIT. =====	P O B L A C I O N = = = = =	TOT. ASIG. =====
1159	ESPARRAGOSA DE LA SERENA	100000
1154	TORREMAYOR	100000
1050	ACEDERA	100000
900	GARLITOS	100000
874	LOS GUADALPERALES	100000
847	ZURBARAN	100000
822	HELECHOSA DE LOS MONTES	100000
810	PERALEDA DEL ZAUCEJO	100000
631	PUEBLA DEL PRIOR	100000
621	GARBAYUELA	100000
608	DDN ALVARO	100000
570	GUADAJIRA	100000
380	VEGAS ALTAS	100000
365	LA LAPA	100000
345	LA CARDENCHOSA	100000
344	PELOCHE	100000
*** Total ***		
11480		1400000

---

**DATOS ESTADISTICOS Y GRAFICOS**

---

POBLACION	NO M E S E S	LECTURAS DIARIAS									LECTORES DIARIOS				NO DE CAR NES	
		FONDOS		T O T A L	POR MATERIAS				POR CLASES		T O T A L	POR SEXOS		POR EDAD		
		Libros	Revist.		Obras gener.	Libros infan.	Cien.	Lite.	En bibli.	A domi.		Varon.	Memb.	Mayor. 14 año.		Menor. 14 año.

ACEUCHAL	12	3737	3	5036	722	3513	219	582	2696	2340	5036	2451	2585	2050	2986	503
AHILLONES	12	2042	27	4414	773	2342	451	796	3133	1281	2822	1450	1372	1264	1558	261
ALANGE	5	3457	25	2269	168	1975	61	65	867	1402	1655	1017	638	189	1466	303
ALBURQUERQUE	12	4379	12	5806	1899	2651	921	845	3717	2629	5187	2565	2622	2186	3001	504
ALCONCHEL	5	3409	6	806	63	659	25	59	77	729	701	138	563	131	570	492
ALMENDRALEJO	12	20921	39	35180	14684	6461	7631	6404	24865	9775	26691	14568	12123	23227	3464	456
ANTONIO DOMINGUEZ (BADAJOZ)		2564														
ARROYO DE SAN SERVAN	12	4156	4	7279	302	3422	304	3251	6418	861	5994	3011	2983	2919	3075	0
AZUMGA	12	0	0	13107	3700	4666	1988	2753	10792	2315	8909	3986	4923	3291	5618	0
BARBAO	12	1485	15	1651	163	1259	98	131	1109	543	1653	728	925	158	1495	149
BARCARROTA	12	7059	21	4800	849	1693	813	1440	4046	754	4800	2144	2656	3107	1693	0
BERLANGA	12	2669	19	4736	1064	3173	211	288	2315	2421	2822	1477	1345	937	1885	690
BIENVENIDA	12	3956	11	1467	374	587	215	294	1046	421	1564	745	819	893	671	365
BODONAL DE LA SIERRA	12	3204	6	1382	371	720	152	138	849	533	1381	589	792	197	1184	215
BURGUILLOS DEL CERRO	12	5778	4	2039	1234	394	205	206	1401	638	2039	822	1217	441	1598	71
CABEZA DEL BUEY	11	8870	25	10220	2646	1975	2036	3563	6857	3363	7707	4496	3211	3537	4170	554
CABEZA LA VACA		2577														
CALAMONTE	12	3508	25	24323	10084	10466	1244	2528	23591	731	10274	5320	4954	5035	5239	497
CALERA DE LEON	12	1886	14	4314	800	2094	643	877	4148	266	3723	1679	2044	1794	1929	158
CALZADILLA DE LOS BARROS	8	1844	22	566	135	248	66	117	347	219	555	292	263	234	321	34
CAMPANARIO	12	7481	14	5394	948	2520	882	1044	3499	1895	7076	3625	3451	1965	5111	1950
CAMPILLO DE LLERENA	12	5062	7	4058	817	2416	350	475	2404	1654	3266	1376	1890	1029	2625	816
CARMONITA	12	2501	1	1043	170	484	94	295	255	788	1043	483	560	544	499	145
CASTILBLANCO	8	4646	31	2122	378	914	184	645	1344	778	1314	664	650	744	570	168
CASTUERA	12	8988	23	15949	5002	3483	3887	3527	11770	4179	13985	6963	7022	5252	8733	1509
CERRO DE REYES (BADAJOZ)		2623														
CORTE DE PELEAS	12	2253	0	8222	2193	5506	144	379	7911	311	3089	965	2124	574	2515	207



POBLACION	Nº M E S E S	LECTURAS DIARIAS										LECTORES DIARIOS				Nº DE CAR NES
		FONDOS		T O T A L	POR MATERIAS				POR CLASES		T O T A L	POR SEXOS		POR EDAD		
		Libros	Revist.		Obras gener.	Libros infan.	Cien.	Lite.	En bibli.	A domi.		Varon.	Hemb.	Mayor. 14 año.	Menor. 14 año.	

DON BENITO	12	22100	184	67324	13240	23108	17790	13128	49229	18097	41164	22320	18844	18518	22646	4911
ENTRERRIOS	11	1708	4	369	0	347	1	21	0	369	369	137	232	7	362	176
ESPARRAGALEJO	12	3466	49	8525	539	5085	1500	1902	8135	890	2267	1264	1003	1129	1138	287
ESPARRAGOSA DE LARES	11	4499	16	10609	2438	5927	872	1372	6363	4246	4631	2343	2288	1751	2879	226
FERIA	12	3491	3	3598	569	2461	260	308	1287	2311	4037	1713	2324	1134	2903	638
FREGENAL DE LA SIERRA	12	9706	33	4248	1026	2321	421	480	1487	2761	4248	2007	2241	1922	2326	1999
FUENLABRADA DE LOS MONTES	12	6030	5	1987	391	1098	202	299	1276	711	2050	928	1122	675	1375	0
FUENTE DE CANTOS	2	7051	10	2274	913	870	233	258	1929	345	2014	1183	831	940	1074	4
FUENTE DEL ARCO	12	1916	12	1002	234	461	151	156	352	650	1067	499	568	486	591	369
FUENTE DEL MAESTRE	12	7351	18	11374	2166	6189	1646	1373	7560	3814	7455	3565	3890	3370	4085	542
FUENTES DE LEON	12	3995	11	12582	2679	7848	1333	1322	7238	5344	7567	3809	3758	1546	6020	537
GRANJA DE TORREHERMOSA	12	4649	10	4911	1252	1807	699	1153	3365	1546	4522	2137	2385	2531	1991	194
GUARDIANA DEL CAUDILLO	12	2676	22	4103	1673	1419	417	593	2264	1884	3352	1394	1958	1028	2324	756
GUARERA	12	5075	17	11069	2525	5348	1805	1391	9793	1476	6950	3960	2990	2879	4071	495
HERRERA DEL DUQUE	12	5785	11	7596	1614	3388	1069	1525	5054	2542	7596	3745	3851	2047	5549	1629
HIGUERA DE LA SERENA	12	2413	3	2035	462	1241	122	220	734	2206	2074	680	1394	557	1517	311
HIGUERA DE VARGAS	12	1565	0	2603	1172	800	426	202	2586	17	2598	1205	1393	1053	1545	0
HIGUERA LA REAL	12	3436	14	14177	638	8254	372	613	5882	3957	6529	3035	3495	1798	4732	473
HORNACHOS	12	4784	19	10006	2476	5055	1402	1073	8209	1796	8445	3348	5097	2895	5550	1548
JEREZ DE LOS CABALLEROS	12	9792	10	8383	2031	3848	1035	1469	3074	5309	5132	2117	3015	2688	2444	384
LA ALBUERA	11	2034	125	4234	997	1384	1059	793	3394	840	2981	1316	1665	1249	1732	108
LA CORONADA	12	3560	25	11718	2355	4031	1899	3433	7324	4394	7058	3309	3479	2815	4243	150
LA GARROVILLA	12	4423	28	13210	2424	5524	2842	2425	11117	2093	10874	5175	5702	4747	6130	768
LA HABA	12	5460	12	1923	1399	272	37	215	1399	524	1394	685	709	762	632	0
LA MORERA	12	2655	7	5400	1543	3132	489	286	4345	1105	3555	1455	2100	776	2779	247
LA NAVA DE SANTIAGO	12	2676	0	1213	54	864	0	295	0	1213	1175	585	592	359	816	169
LA PARRA	12	2833	9	15662	1812	10620	1610	1720	12798	2964	7062	2672	4390	2473	4589	295
LA ROCA DE LA SIERRA	12	3097	6	4133	215	3383	201	334	1081	3052	2399	1161	1338	496	2003	568

POBLACION	Nº MESES	LECTURAS DIARIAS										LECTORES DIARIOS				Nº DE CAR NES
		FONDOS		T O T A L	POR MATERIAS				POR CLASES		T O T A L	POR SEXOS		POR EDAD		
		Libros	Revist.		Obras gener.	Libros infan.	Cien.	Lite.	En bibli.	A domi.		Varon.	Hemb.	Mayor. 14 año.	Menor. 14 año.	

LA ZARZA	12	5710	28	18978	4882	10615	2677	803	18354	623	9747	5718	4009	2909	6838	512
LOBON	12	3733	2	5167	962	3115	736	334	4485	682	2968	1515	1453	501	2467	496
LOS SANTOS DE MAIMONA	12	8399	6	11350	1773	3949	1898	3731	5700	5650	14764	7295	7469	6869	7895	2965
LLERENA		6225		NO ENVIA PARTES ESTADISTICOS												
MAGACELA	12	2720	48	637	35	430	51	121	517	120	566	276	290	201	365	72
MAGUILLA	12	1719	13	2246	888	1032	0	326	1145	1101	2246	1088	1158	536	1710	259
MALCOCINADO	12	1874	5	185	27	115	1	42	2	183	185	111	74	53	132	275
MEDELLIN	12	3802	12	2565	334	1799	157	275	982	1583	2790	1405	1385	995	1793	830
MEDINA DE LAS TORRES	6	2353	19	1119	197	578	127	217	595	524	777	348	429	368	409	419
MERIDA	12	46122	359	56450	19422	19157	8819	9052	41030	15420	44799	23153	21646	23736	21063	12520
MONESTERIO	11	11883	12	11133	8261	2251	116	505	8425	2708	6880	8154	3436	2594	4286	514
MONTEMOLIN	2	0	0	453	95	279	43	36	217	236	352	146	206	109	243	0
MONTERRUBIO DE LA SERENA	12	4691	20	4573	1424	1131	1354	664	3031	1542	5734	2800	2968	4140	2180	260
MONTIJO	12	13170	12	4379	676	1993	451	1257	2028	2351	4381	1975	2406	1762	2619	1458
NAVALVILLAR DE PELA	12	5921	10	2214	418	1537	42	209	679	1552	2343	1118	1237	223	2128	426
NOGALES	12	1424	9	2345	735	805	311	494	930	1415	1653	615	1038	550	1123	175
OLIVA DE LA FRONTERA		7130		CERRADA AL PUBLICO												
OLIVA DE MERIDA	12	1632	19	6400	957	4445	238	761	6155	245	4435	2008	2427	1156	3279	355
OLIVENZA	12	13157	39	37640	8807	17879	4854	6099	26688	10952	26688	14239	12449	10055	16633	1098
ORELLANA LA VIEJA	8	2081	116	1095	211	585	119	180	1095	0	863	402	461	188	675	39
PALAZUELO	12	1762	43	7243	418	5474	665	686	4726	2517	4647	2311	2336	1175	3472	145
PARDALERAS (BADAJOZ)		2580		NO ENVIA PARTES ESTADISTICOS												
PERALSORDO	11	3877	6	2933	1204	963	423	343	2795	138	3553	2249	1304	1865	1688	30
PUEBLA DE ALCOCER	12	5114	16	3130	781	1496	342	510	1819	1311	2687	1141	1546	1033	1654	496
PUEBLA DE ALCOLLARIN	11	2016	62	2662	163	941	525	1027	1365	1297	2580	1303	1277	1272	1308	147
PUEBLA DE LA CALZADA	12	3845	48	5585	1411	2040	1651	483	4733	852	5003	2603	2400	1891	3110	797
PUEBLA DE LA REINA	12	1540	5	2135	198	1636	129	172	1042	1093	1651	799	852	368	1283	139
PUEBLA DE SANCHO PEREZ	12	2355	36	5964	2408	1810	521	1225	3970	1724	848	442	406	338	510	550



POBLACION	NO M E S E S	LECTURAS DIARIAS									LECTORES DIARIOS				NO DE CAR NES	
		FONDOS		T O T A L	POR MATERIAS				POR CLASES		T O T A L	POR SEXOS		POR EDAD		
					Libros	Revist.	Obres gener.	Libros infan.	Cien.	Lite.		En bibli.	A domi.	Varon.		Hemb.
		Libros	Revist.													
PUEBLA DEL MAESTRE	12	3824	18	1288	0	646	211	431	0	1288	1288	540	748	364	924	404
PUEBLONUEVO DEL GUADIANA	12	3558	6	7295	1468	3439	1175	1213	3732	3563	4753	2210	2543	1662	3091	564
QUINTANA DE LA SERENA	10	5790	12	2186	735	720	541	190	1861	325	1829	664	1165	850	979	63
RETAMAL DE LLERENA	12	2071	6	1794	334	2269	222	269	1493	301	1378	724	654	398	980	236
RIBERA DEL FRESNO	8	4805	5	3761	968	1389	830	574	2476	1285	3477	1543	1934	1437	2040	704
SALVALEON	12	3661	20	15918	3059	9807	1852	1200	13845	2073	7436	3188	4248	1798	5638	569
SALVATIERRA DE LOS BARROS	6	2358	15	3985	448	3028	236	273	1436	2549	2676	1340	1336	500	2171	305
SAN ROQUE (BADAJOZ)		2640		NO ENVIA PARTES ESTADISTICOS												
SAN VICENTE DE ALCANTARA	12	5953	194	5400	2006	1545	312	1537	3742	1658	4783	2131	2652	1465	3318	1047
SANTA AMALIA	12	2215	12	544	294	62	129	59	408	136	544	323	221	192	352	882
SANTA MARTA DE LOS BARROS		4505		NO ENVIA PARTES ESTADISTICOS												
SEGURA DE LEON	12	3934	35	7412	675	3423	945	2819	3595	4267	5832	5101	2781	1918	3914	734
SIRUELA	12	5545	50	12671	751	9900	251	1769	8945	3716	10292	4805	5487	2269	8023	200
SOLANA DE LOS BARRIOS	12	4030	20	9734	1715	6015	1005	949	6759	2975	4814	2331	2483	1742	3072	957
TALARRUBIAS	11	6888	8	7336	1667	3152	1212	1305	4968	2368	4785	2337	2448	2253	2532	130
TALavera LA REAL	12	4520	10	6634	2447	3342	694	1715	3766	3613	3924	2169	2076	2020	2028	410
TORRE DE MIGUEL SESMERO	11	1889	8	2651	906	1067	266	412	1955	696	2648	1058	1589	1431	1215	72
TORREMEGIA	11	2597	63	1613	349	1039	105	120	1227	386	1613	514	1099	343	1310	292
USAGRE	12	3762	5	3971	1051	1949	465	506	2338	1633	3178	1646	1532	1237	1891	458
VALDELACALZADA	6	2738	6	1249	159	1014	32	43	419	830	1249	543	706	101	1148	1086
VALDETORRES	12	1772	33	5604	2133	2803	138	530	3893	1711	5452	2704	2748	844	4608	386
VALDIVIA	12	3074	5	2975	736	1553	237	449	1450	1525	2455	988	1468	452	2003	868
VALENCIA DE LAS TORRES	12	2434	1	1953	676	726	256	298	1696	257	1861	748	1132	828	1053	41
VALENCIA DEL MOMBUEY	12	2702	5	1374	187	448	313	426	804	570	2139	975	1164	1406	733	178
VALENCIA DEL VENTOSO	7	2337	0	1232	102	959	100	71	158	1074	906	423	483	173	733	230
VALVERDE DE LEGANES	12	1720	28	5666	1666	2930	551	577	4212	1444	4829	2277	2547	879	3949	501
VALLE DE LA SERENA	12	3264	23	9800	1241	3727	2283	2549	8018	1772	8302	3862	4440	3968	4334	206
VALLE DE SANTA ANA	12	2898	5	9505	1487	5527	1118	1373	7207	2298	3697	1598	2099	1088	2609	390



POBLACION	NO M E S E S	LECTURAS DIARIAS								LECTORES DIARIOS				NO DE CAR NES		
		FONDOS		T O T A L	POR MATERIAS				POR CLASES		T O T A L	POR SEXOS			POR EDAD	
		Libros	Revist.		Obras gener.	Libros infan.	Cien.	Lite.	En bibli.	A domi.		Varon.	Hemb.		Mayor. 14 año.	Menor. 14 año.

VILAFRANCA DE LOS BARROS	6	6175	17	1493	874	449	130	40	1493	0	897	398	499	552	345	8019
VILLAGONZALO	12	2186	0	2606	199	1726	184	496	1111	1494	2605	1180	1425	832	1772	363
VILLALBA DE LOS BARROS	12	1940	11	2072	254	1505	132	181	939	1133	1831	769	1062	286	1545	96
VILLANUEVA DE LA SERENA	12	9062	22	14806	2397	3222	2779	6408	12898	1908	8243	4837	3406	4744	3499	1548
VILLANUEVA DEL FRESNO					NO ENVIA PARTES ESTADISTICOS											
VILLAR DE RENA	12	1054	35	2064	487	1017	240	320	723	1336	1737	813	924	697	1040	84
ZAFRA	12	13369	19	11080	3325	3898	2365	1492	8198	2882	13230	6524	6706	8822	4408	855
ZALAMEA DE LA SERENA	12	5430	6	5713	3337	2260	48	68	5099	614	5713	2965	2487	3453	2260	61
ZONA SUR (MERIDA)		2597			CERRADA AL PUBLICO											
*** TOTAL ***		538257	2677	788481	193871	353088	110715	130102	558391	228558	569531	287556	288651	241301	329445	76147



# DISTRIBUCION DE LECTURAS POR MATERIAS

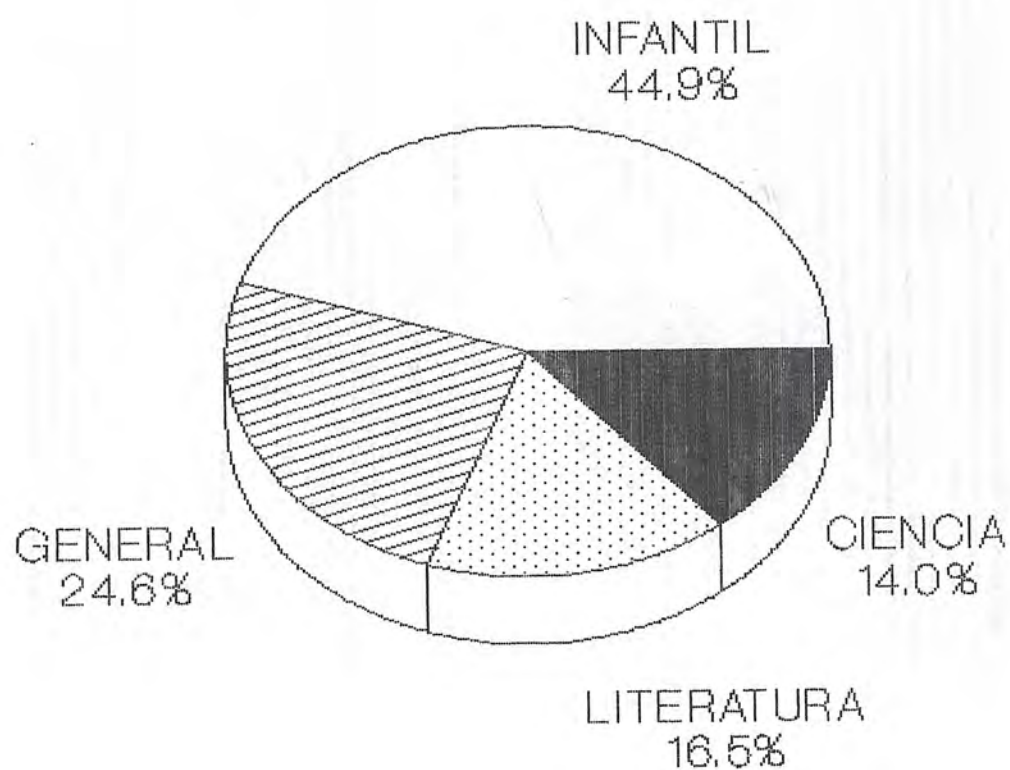

BIBLIOTECAS 1.992



# DISTRIBUCION DE LECTURAS POR MATERIAS

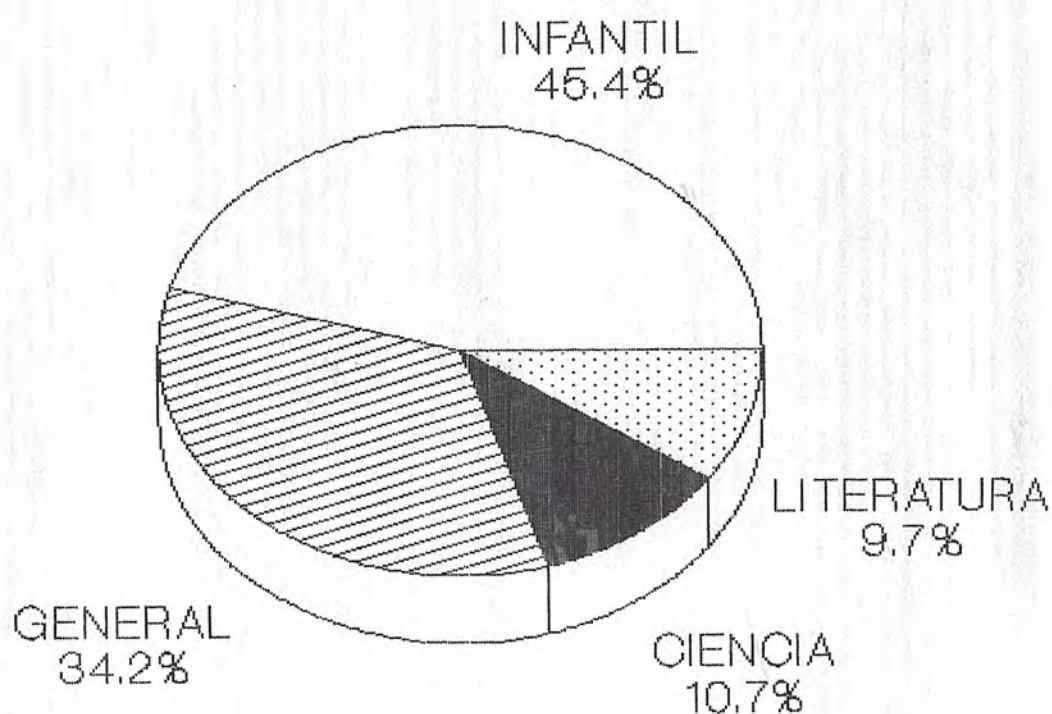

AGENCIAS DE LECTURAS 1.992

# DISTRIBUCION DE LECTURAS POR CLASE

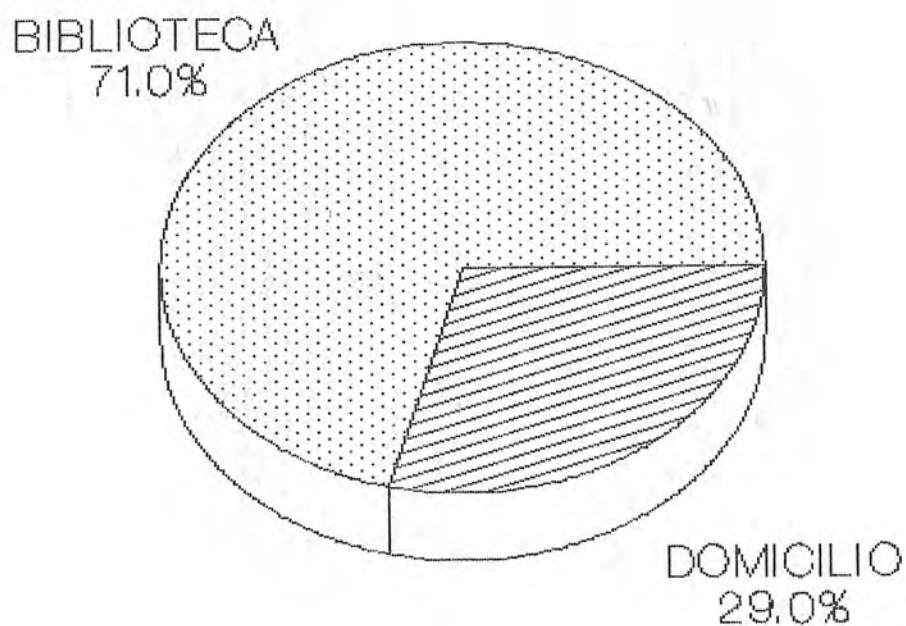

BIBLIOTECAS 1.992

# DISTRIBUCION DE LECTURAS POR CLASE

BIBLIOTECA  
70.1%

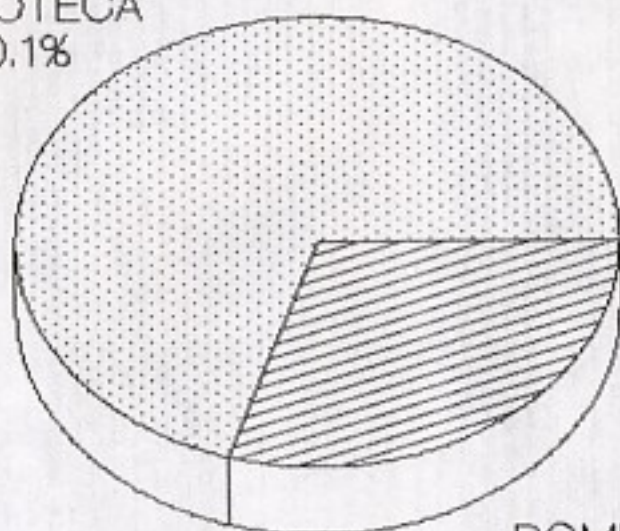

DOMICILIO  
29.9%

AGENCIAS DE LECTURAS 1.992

# DISTRIBUCION DE LECTURAS POR SEXO

HEMBRAS  
50.1%

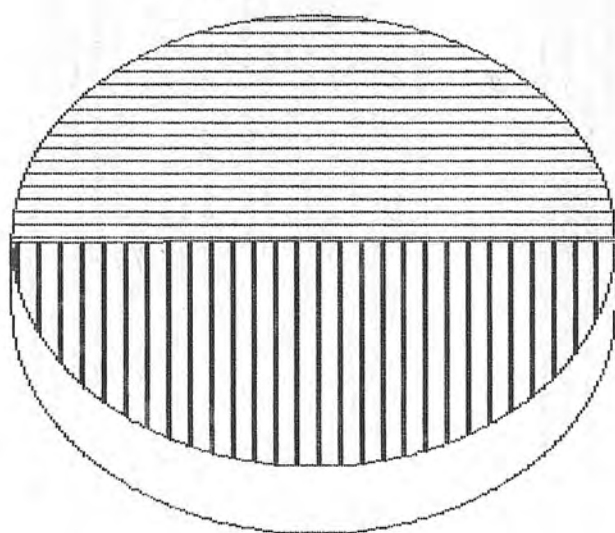

VARONES  
49.9%

BIBLIOTECAS 1.992

# DISTRIBUCION DE LECTURAS POR SEXO

HEMBRAS  
54.2%

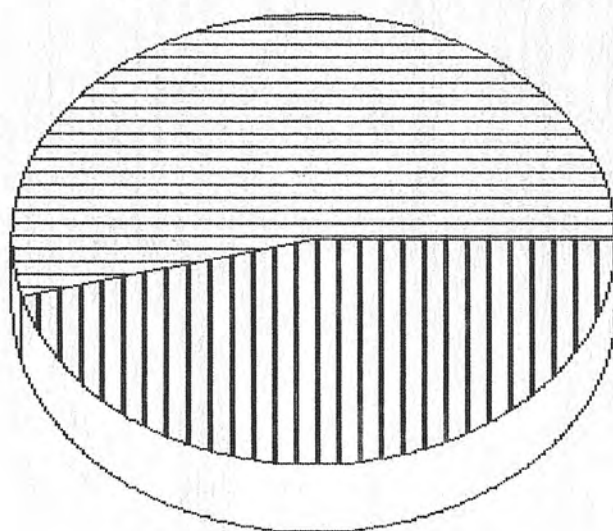

VARONES  
45.8%

AGENCIAS DE LECTURAS 1.992



# DISTRIBUCION DE LECTORES POR EDAD

MENOR 14  
57.7%

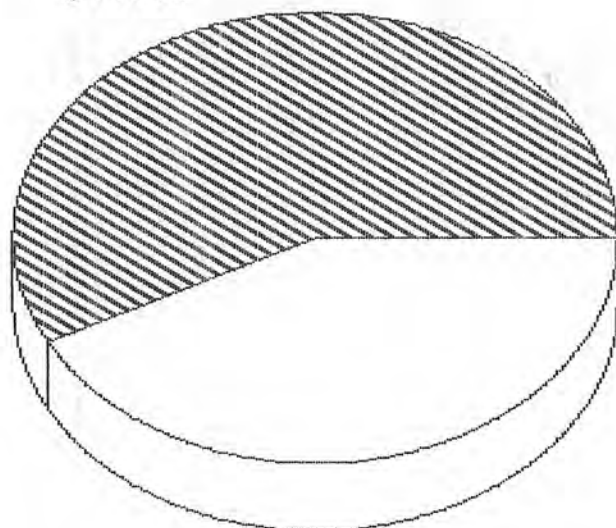

MAYOR 14  
42.3%

BIBLIOTECAS 1.992

# DISTRIBUCION DE LECTORES POR EDAD

MENOR 14  
57.7%

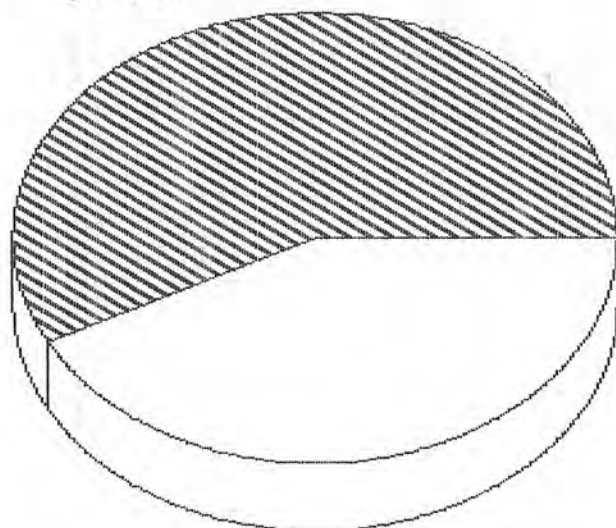

MAYOR 14  
42.3%

BIBLIOTECAS 1.992

# DISTRIBUCION DE LECTORES POR EDAD

MENOR 14  
61.9%

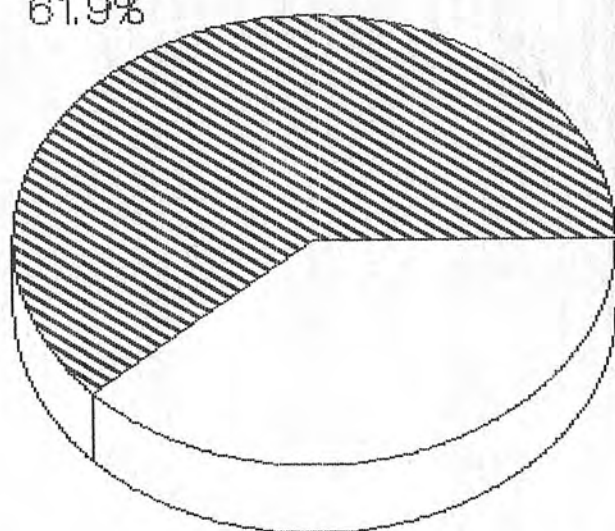

MAYOR 14  
38.1%

AGENCIAS DE LECTURAS 1.992

## EVOLUCION POR LECTORES (Miles)

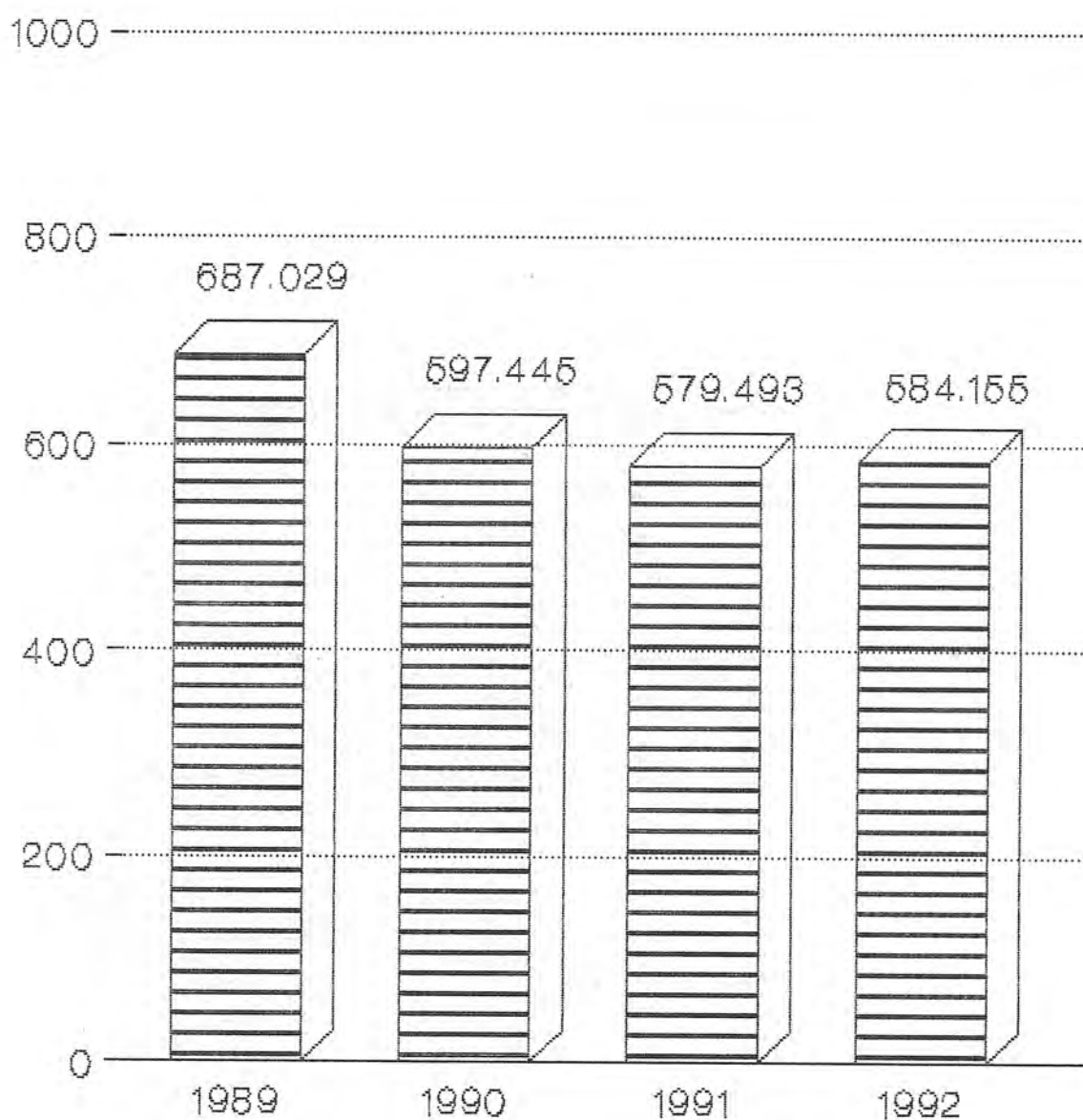

Periodo 1.989 - 1.992

## EVOLUCION POR LECTURAS (Miles)

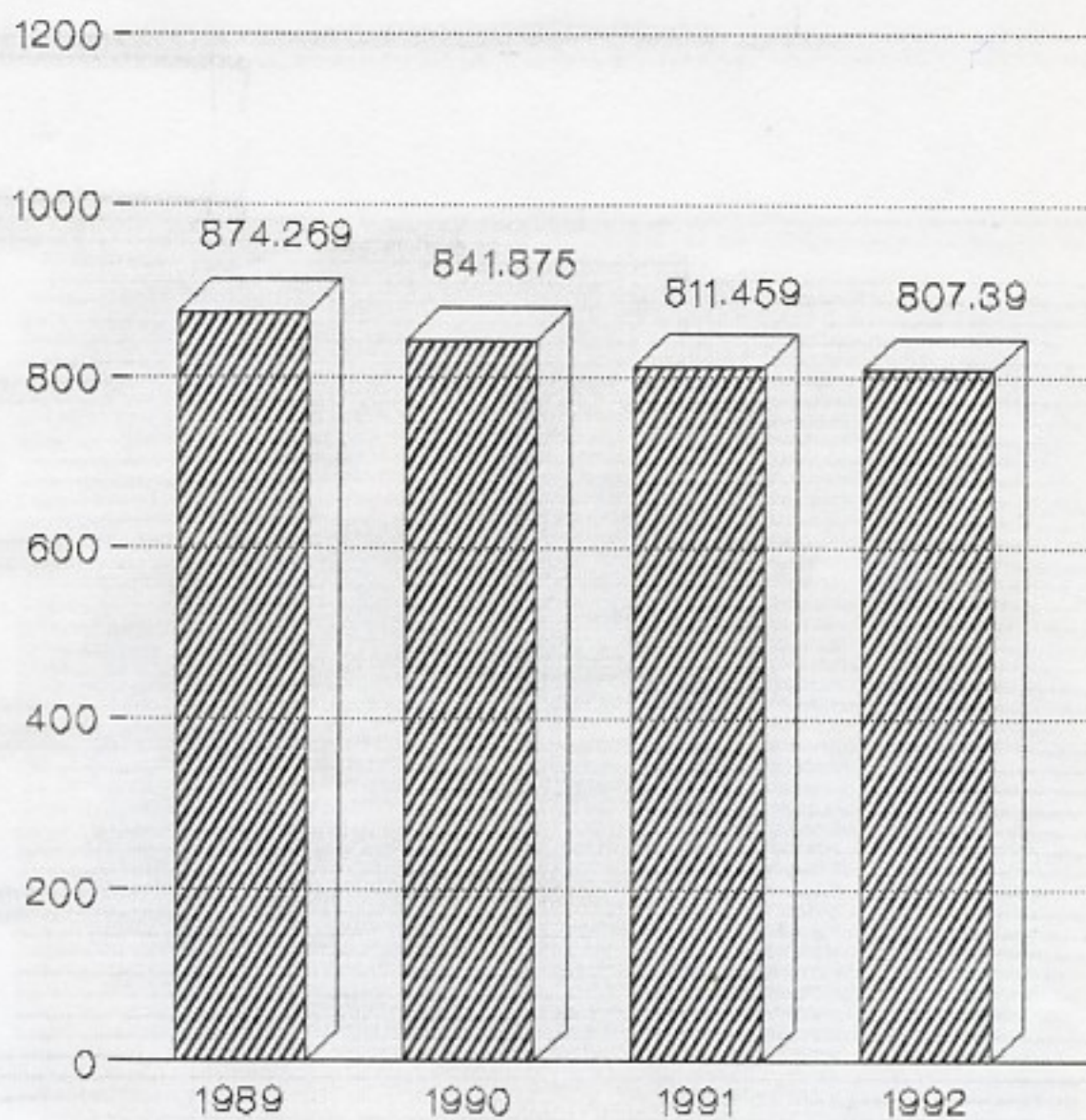

Periodo 1.989 - 1.992



## EVOLUCION POR VOLUMENES (Miles)

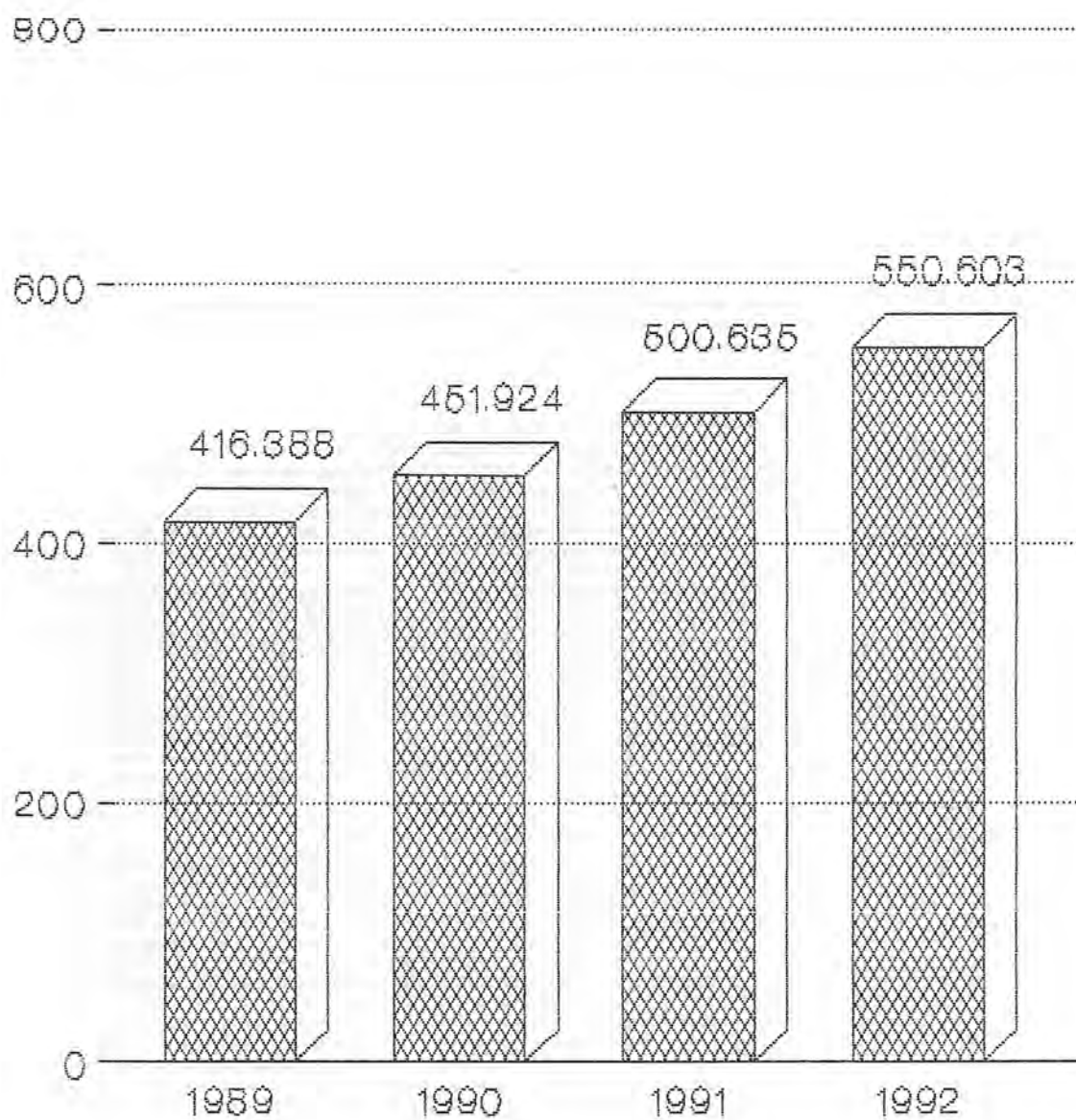

Periodo 1.989 - 1.992

## EVOLUCION POR SOCIOS (Miles)

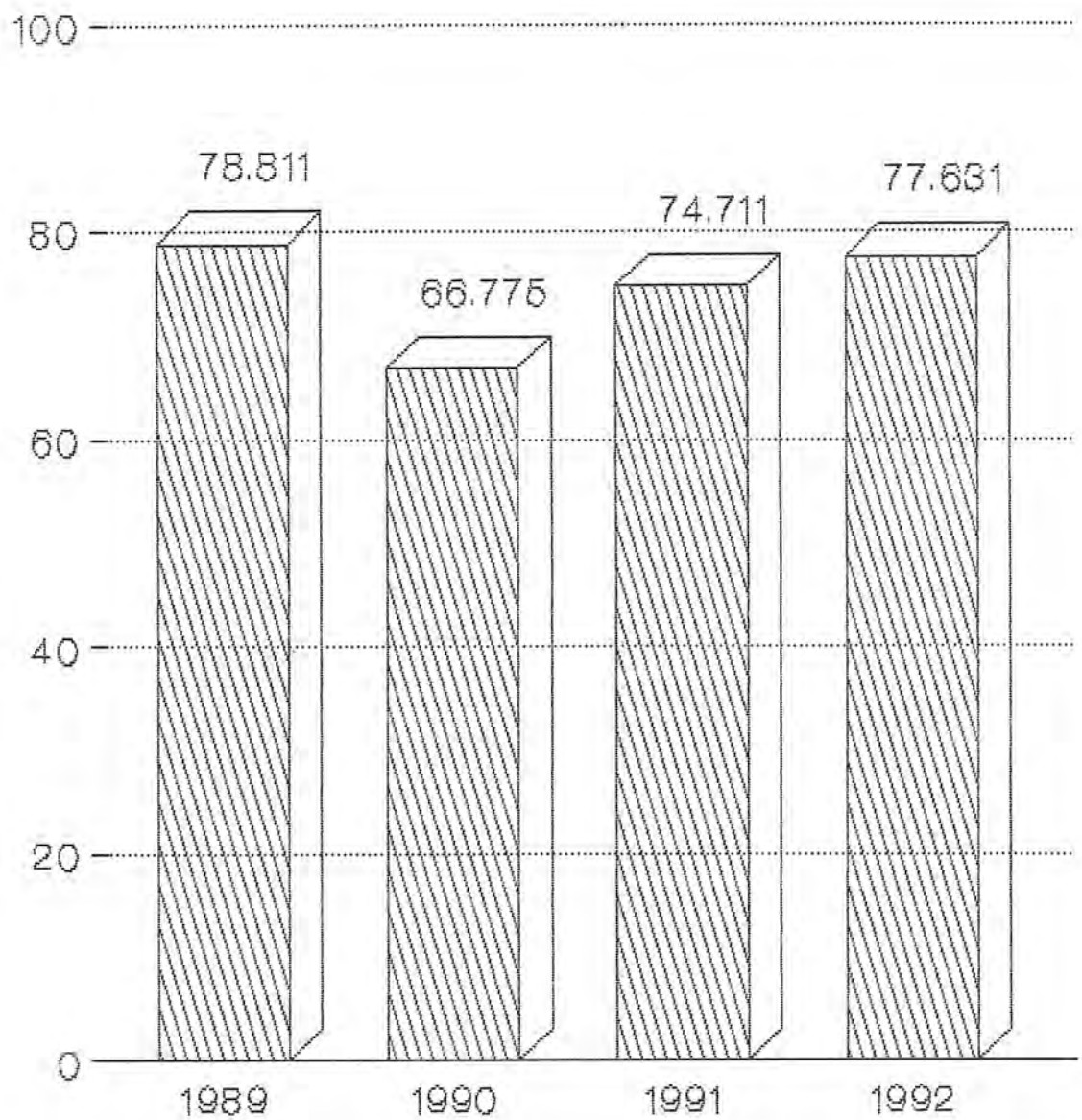

Periodo 1.989 - 1.992

## EVOLUCION POR MATERIA Generales (Miles)

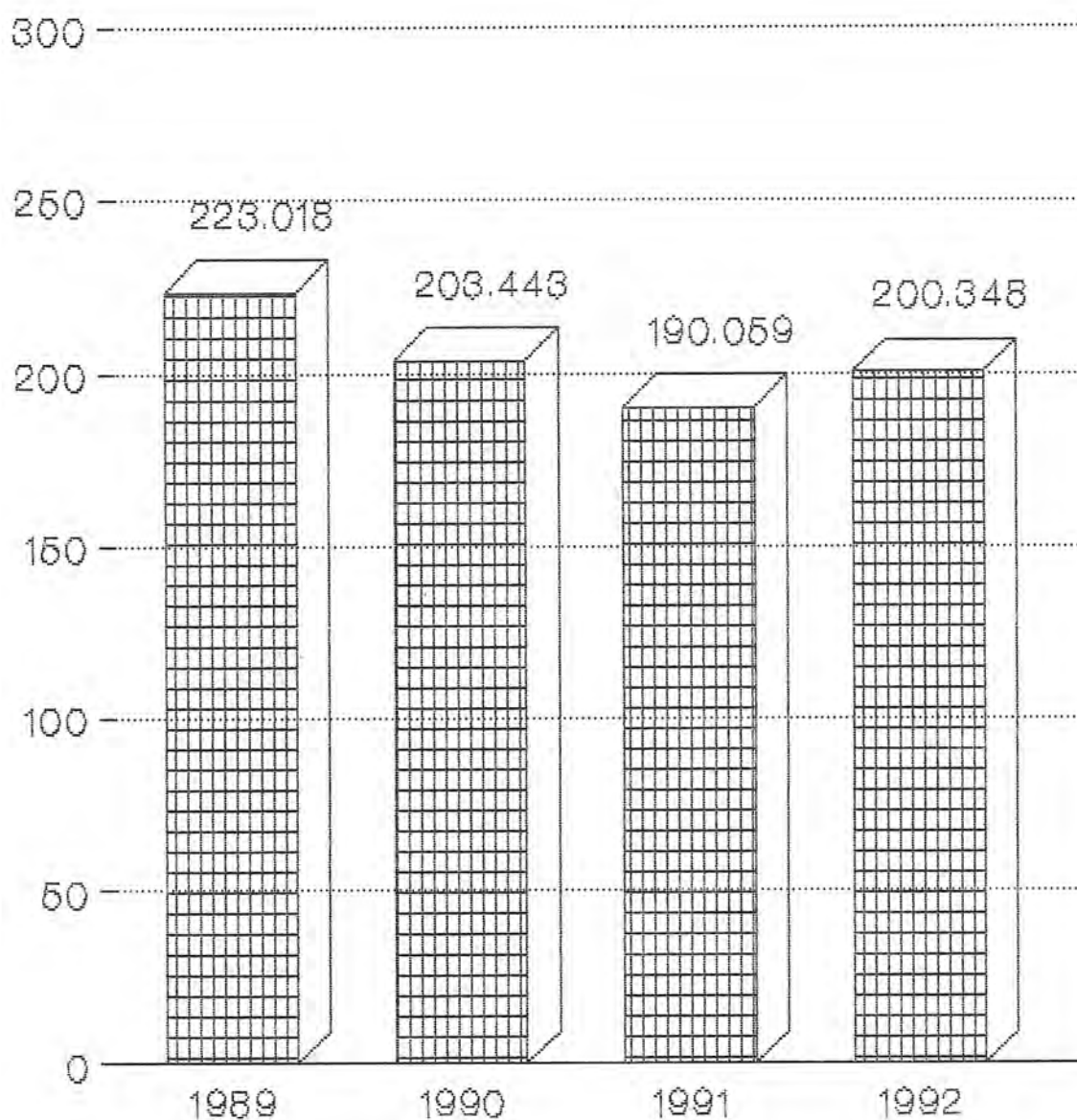

Periodo 1.989 - 1.992



## EVOLUCION POR MATERIA Infantiles (Miles)

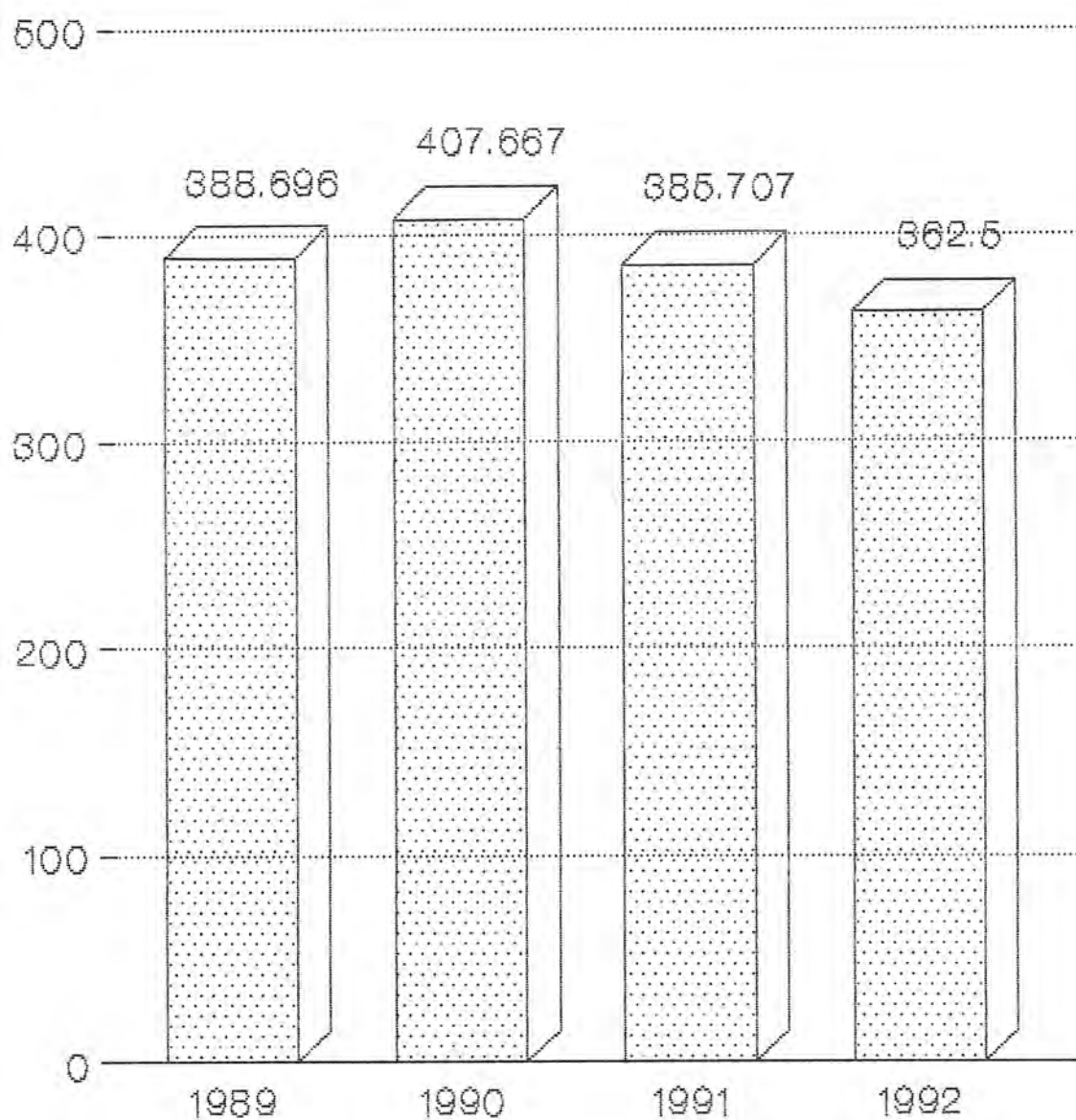

Periodo 1.989 - 1.992

## EVOLUCION POR MATERIA Ciencia (Miles)

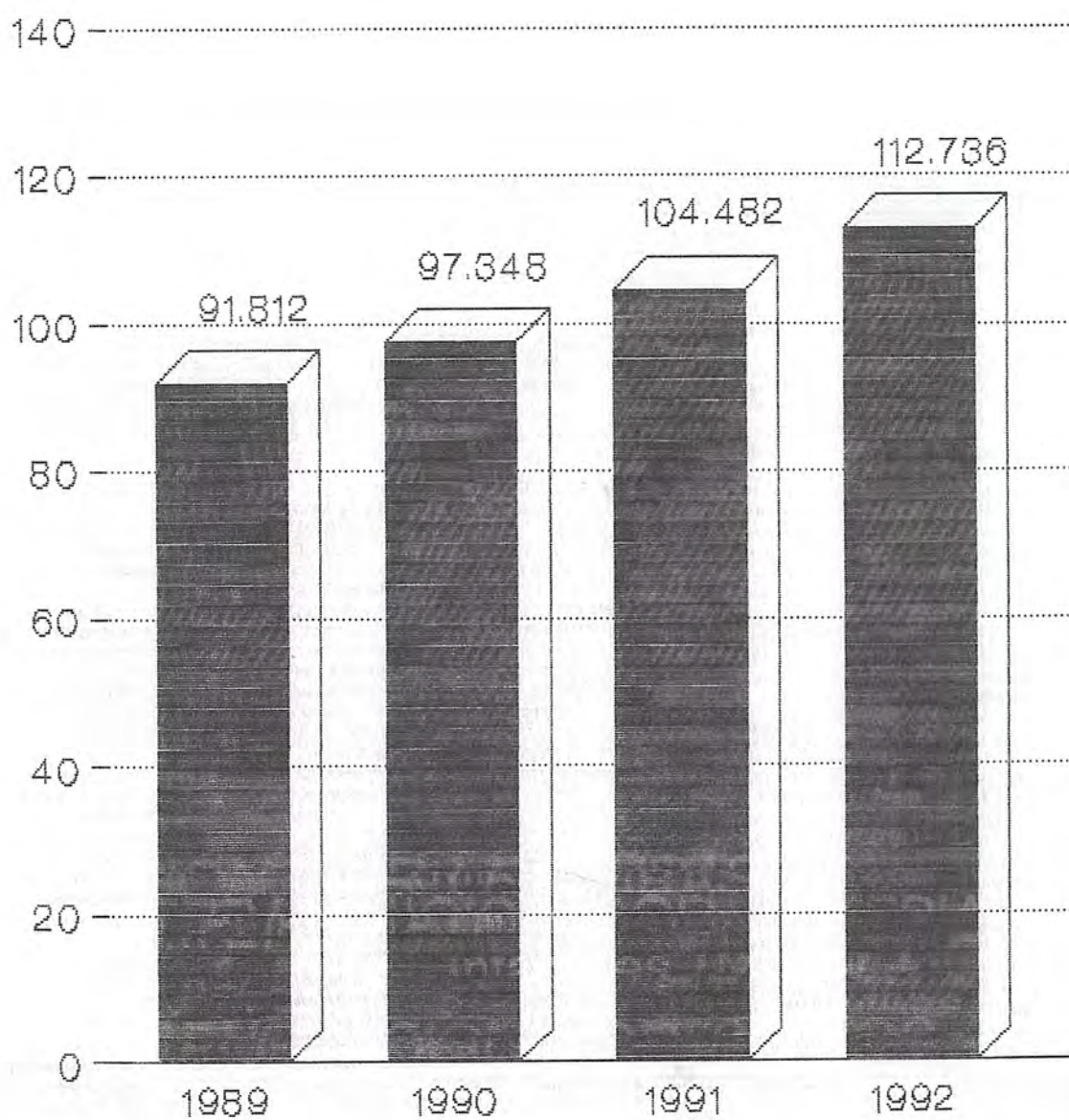

Periodo 1.989 - 1.992

## EVOLUCION POR MATERIA Literatura (Miles)

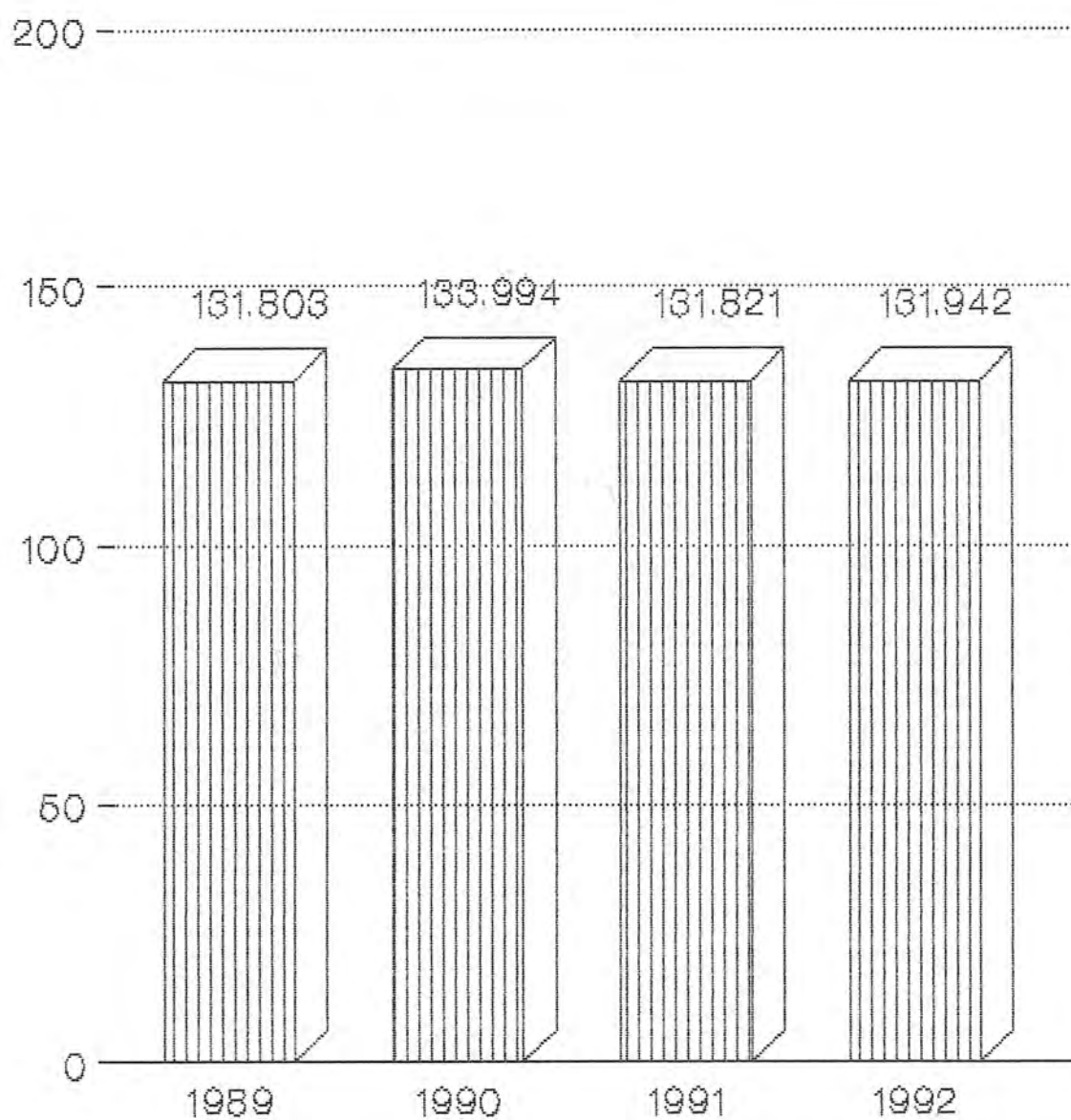

Periodo 1.989 - 1.992



# EVOLUCION POR CLASE

## Biblioteca (Miles)

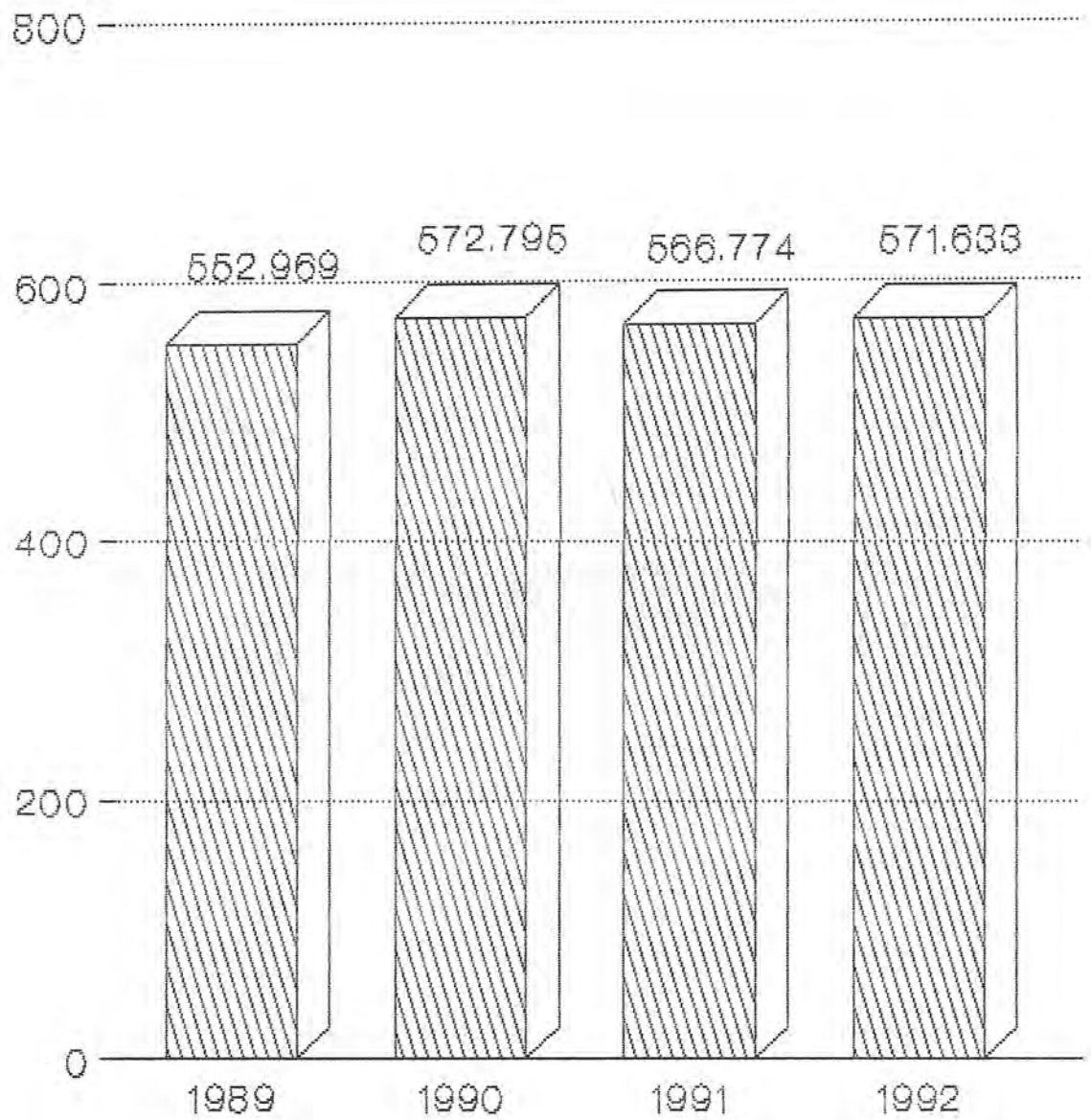

Periodo 1.989 - 1.992

## EVOLUTIVO POR CLASE Domicilio (Miles)

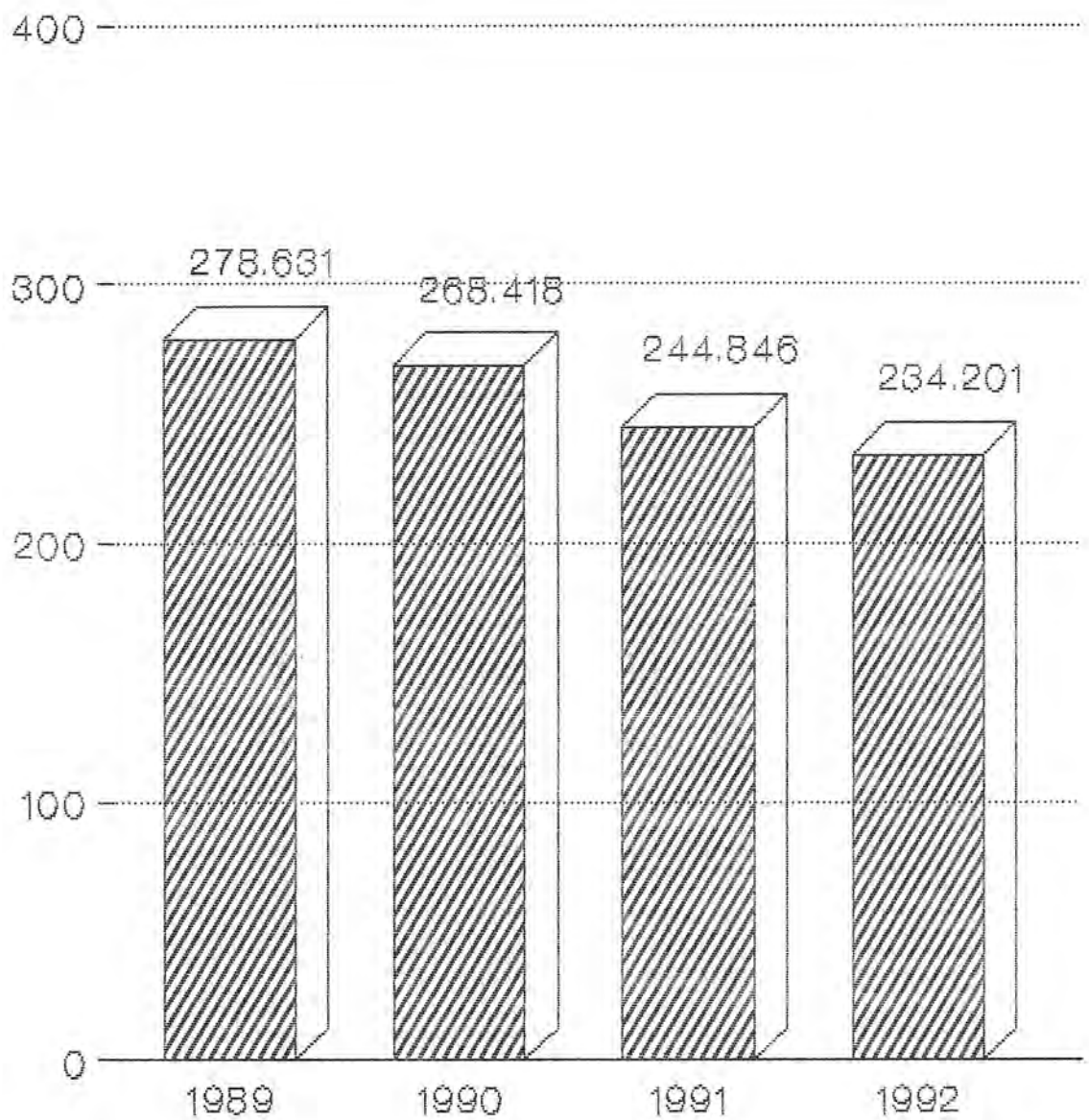

Periodo 1.989 - 1.992

## EVOLUTIVO POR SEXO Varones (Miles)

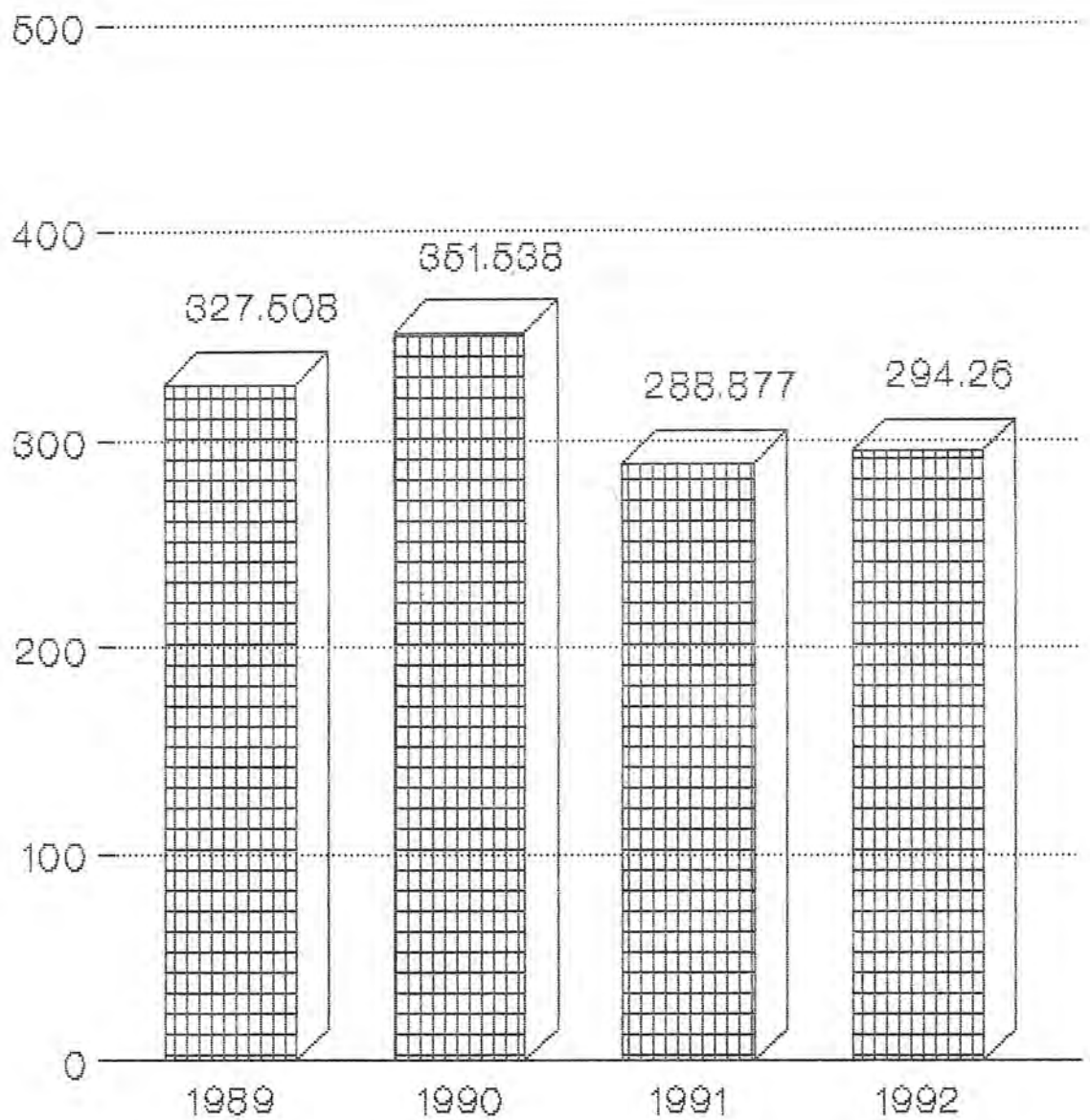

Periodo 1.989 - 1.992

## EVOLUTIVO POR SEXO Hembras (Miles)

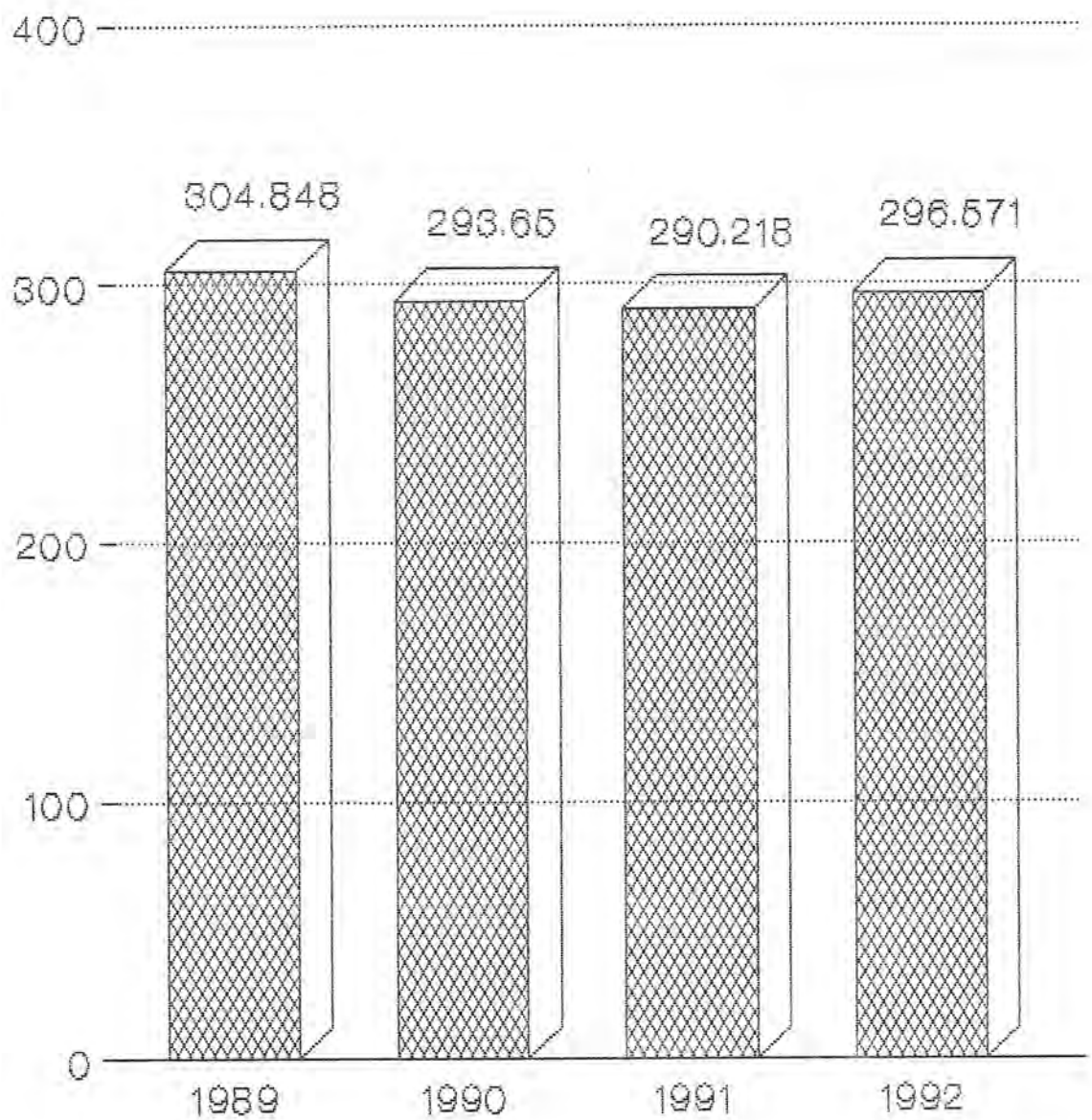

Periodo 1,989 - 1,992



## EVOLUTIVO POR EDAD Mayor de 14 (Miles)

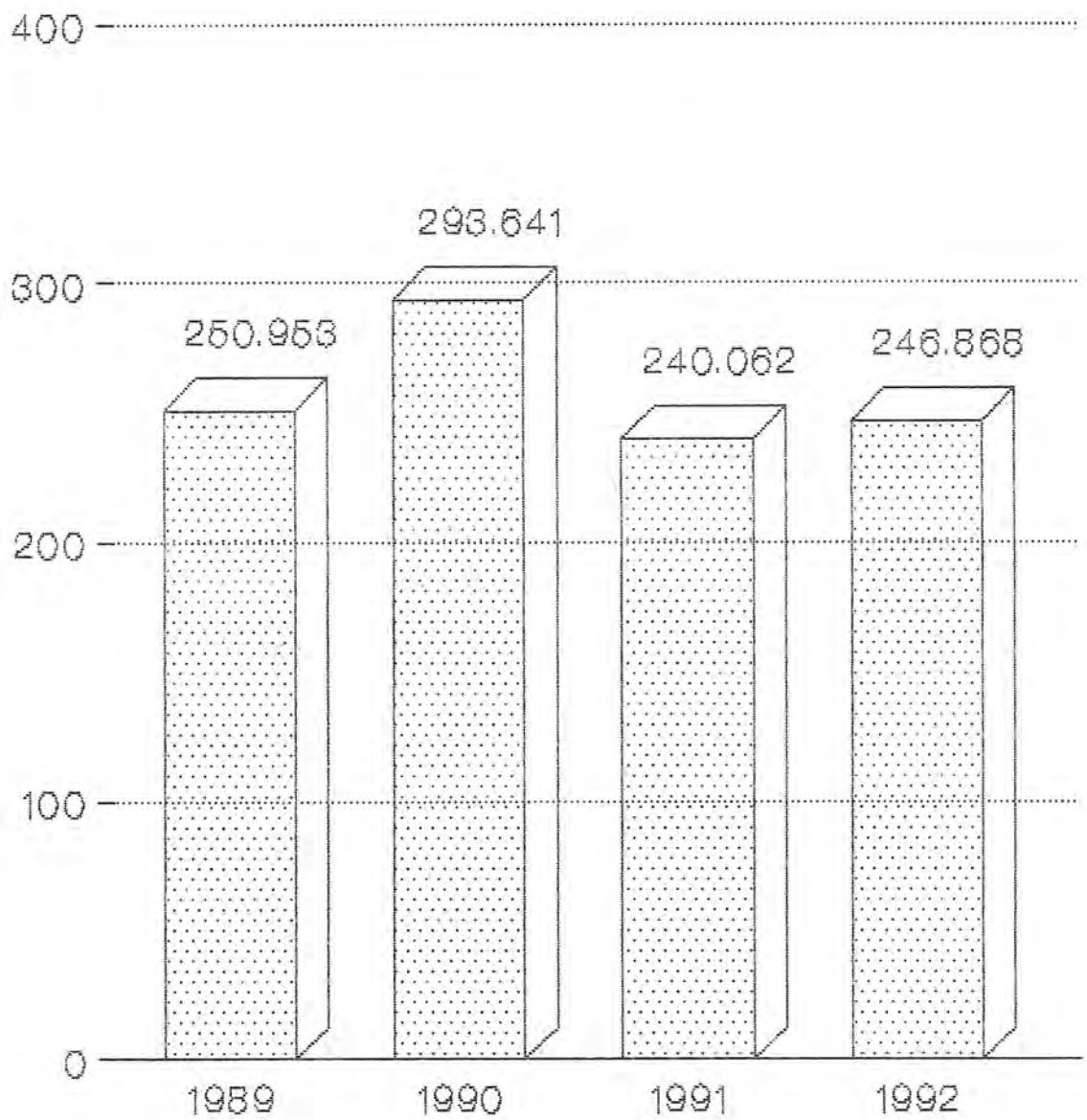

Periodo 1.989 - 1.992



## EVOLUTIVO POR EDAD Menor de 14 (Miles)

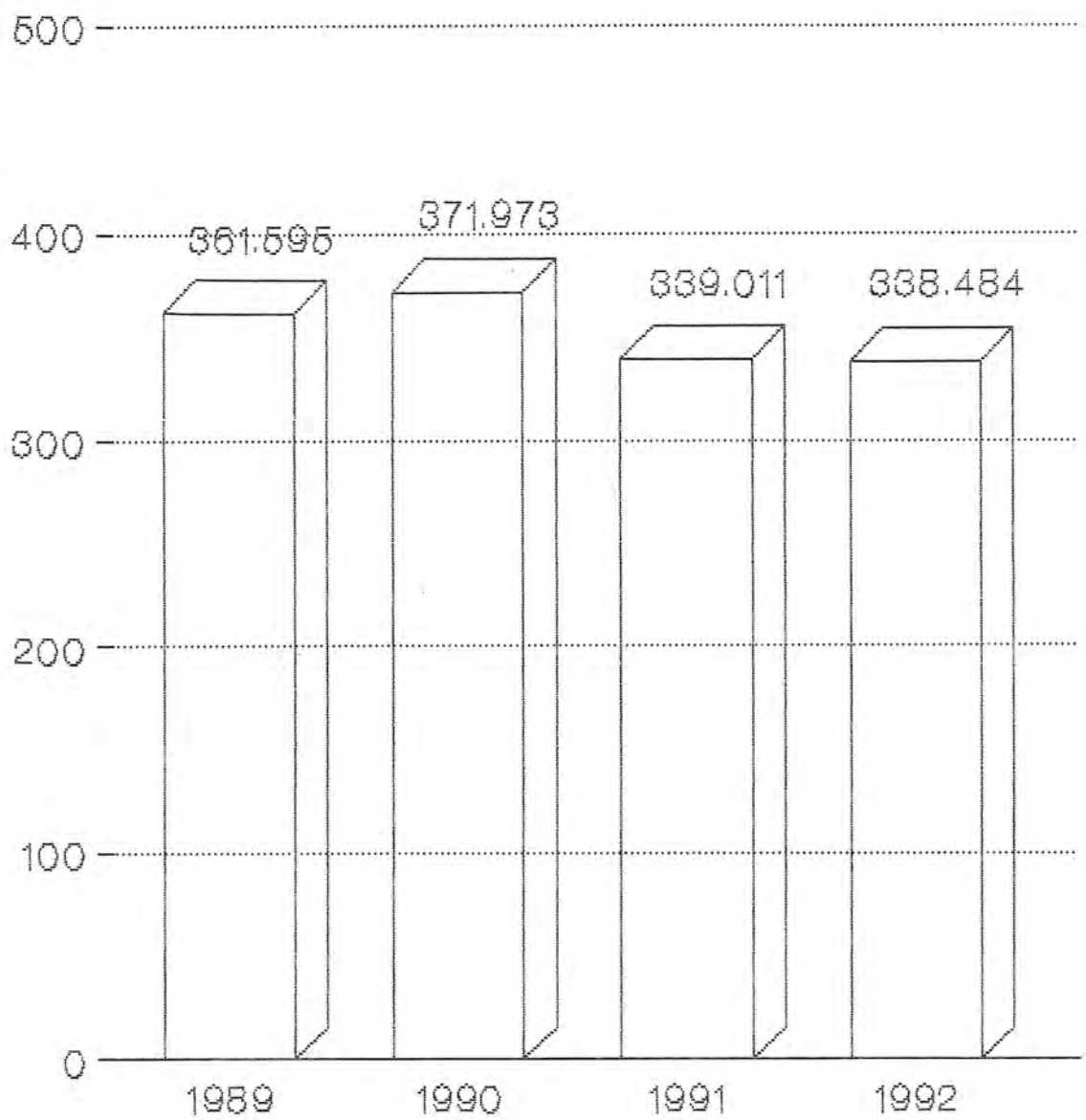

Periodo 1.989 - 1.992

## BIBLIOTECAS CREADAS

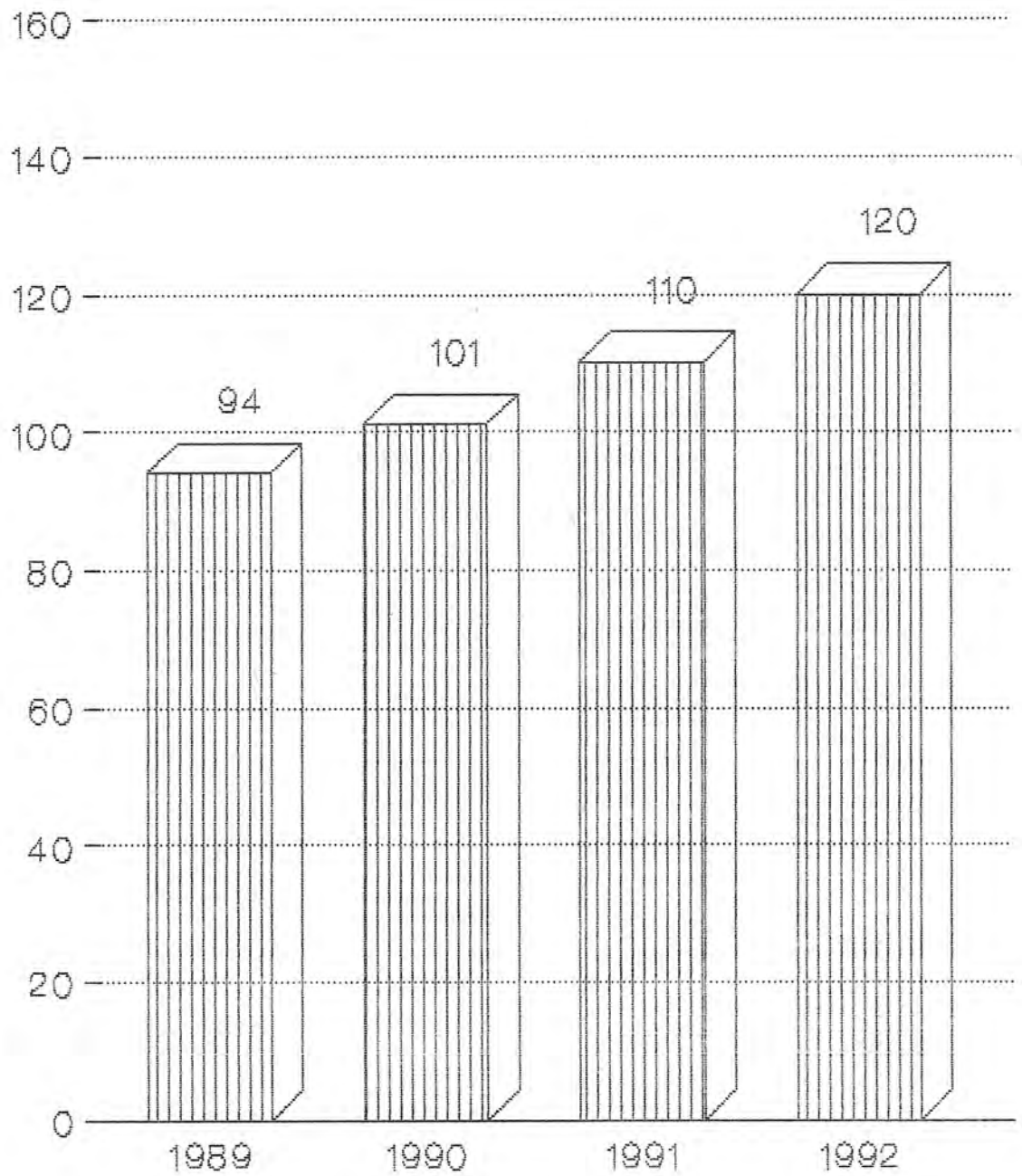

**PROVINCIA DE BADAJOZ**

## LIBROS ENVIADOS EN LA DESIDERATA DE 1.992

## BIBLIOTECAS

POBLACION =====	GENERALES =====	INFANTILES =====	CIENCIAS =====	LITERATURA =====
ACEUCHAL	41	7	0	37
AHILLONES	21	14	2	34
ALANGE	16	48	0	31
ALBURQUERQUE	21	24	0	38
ALCONCHEL	7	84	1	6
ALMENDRALEJO	26	0	0	21
ANTONIO DOMINGUEZ (BADAJOZ)	25	7	0	18
ARROYO DE SAN SERVAN	26	45	8	37
AZUAGA	59	10	0	41
BARBARO	18	14	6	40
BARCARROTA	15	0	0	60
BERLANGA	11	157	0	18
BIENVENIDA	32	31	0	54
BODONAL DE LA SIERRA	17	42	5	20
BURGUILLOS DEL CERRO	11	30	18	18
CABEZA DEL BUEY	18	8	10	30
CABEZA LA VACA	16	43	0	18
CALAMONTE	37	6	7	37
CALERA DE LEON	23	10	0	49
CALZADILLA DE LOS BARROS	40	50	2	28
CAMPANARIO	20	27	0	32
CAMPILLO DE LLERENA	29	19	0	38
CARMONITA	27	43	0	49
CASTILBLANCO	40	36	0	18
CASTUERA	88	5	19	67
CERRO DE REYES (BADAJOZ)	26	65	0	18
CORTE DE PELEAS	18	22	0	40
DON BENITO	77	48	17	38
ENTRERRIOS	8	110	0	23

ESPARRAGALEJO	12	103	11	18
ESPARRAGOSA DE LARES	37	28	7	21
FERIA	21	9	1	38
FREGENAL DE LA SIERRA	19	37	2	49
FUENLABRADA DE LOS MONTES	29	29	0	20
FUENTE DE CANTOS	21	10	0	20
FUENTE DEL ARCO	27	13	3	43
FUENTE DEL MAESTRE	21	47	0	41
FUENTES DE LEON	57	11	0	37
GRANJA DE TORREHERMOSA	16	26	0	53
GUADIANA DEL CAUDILLO	18	50	0	50
GUAREMA	32	5	5	25
HERRERA DEL DUQUE	32	0	4	37
HIGUERA DE LA SERENA	38	16	0	32
HIGUERA DE VARGAS	34	36	5	23
HIGUERA LA REAL	22	22	0	39
HORNACHOS	27	17	3	26
JEREZ DE LOS CABALLEROS	16	79	0	52
LA ALBUERA	7	41	0	68
LA CORONADA	20	17	0	55
LA BARROVILLA	20	25	1	36
LA HABA	9	43	0	33
LA MORERA	30	37	0	38
LA NAVA DE SANTIAGO	16	0	0	18
LA PARRA	18	44	7	36
LA ROCA DE LA SIERRA	12	51	0	27
LA ZARZA	25	24	0	36
LOBON	34	7	2	42
LOS SANTOS DE MAIMONA	33	21	0	42
LLERENA	15	14	6	20
MAGACELA	35	9	0	73
MAGUILLA	26	19	3	44

MALCOCINADO	15	160	0	33
MEDELLIN	27	31	0	40
MEDINA DE LAS TORRES	54	149	0	18
MERIDA	213	12	126	25
MONESTERIO	26	82	0	28
MONTEMOLIN	30	19	1	38
MONTERRUBIO DE LA SERENA	29	61	1	27
MONTIJO	45	30	4	37
NAVALVILLAR DE PELA	7	23	2	58
NOBALES	35	14	0	31
OLIVA DE LA FRONTERA	13	91	0	33
OLIVA DE MERIDA	13	32	0	33
OLIVENZA	47	80	0	34
ORELLANA LA VIEJA	30	53	4	52
PALAZUELO	22	62	0	36
PARDALERAS (BADAJOZ)	25	23	0	18
PERALSORDO	18	27	1	21
PUEBLA DE ALCOCCER	19	22	0	46
PUEBLA DE ALCOLLARIN	7	79	0	33
PUEBLA DE LA CALZADA	29	16	0	32
PUEBLA DE LA REINA	25	13	0	56
PUEBLA DE SANCHO PEREZ	34	68	3	28
PUEBLA DEL MAESTRE	18	51	0	23
PUEBLONUEVO DEL GUADIANA	14	28	1	45
QUINTANA DE LA SERENA	28	42	0	40
RETAMAL DE LLERENA	13	44	0	43
RIBERA DEL FRESNO	22	39	1	28
SALVALEON	26	23	0	37
SALVATIERRA DE LOS BARROS	37	33	14	32
SAN ROQUE (BADAJOZ)	20	82	0	18
SAN VICENTE DE ALCANTARA	24	73	0	30
SANTA AMALIA	34	10	10	18



SANTA MARTA DE LOS BARROS	7	0	0	18
SEGURA DE LEON	15	108	0	32
SIRUELA	17	36	0	32
SOLANA DE LOS BARROS	23	26	0	61
TALARRUBIAS	14	16	0	45
TALAVERA LA REAL	42	21	0	34
TORRE DE MIGUEL SESMERO	19	10	0	28
TORREMEDIA	35	5	0	26
USABRE	14	48	4	41
VALDELACALZADA	5	217	0	18
VALDETORRES	17	84	0	33
VALDIVIA	12	34	0	34
*VALENCIA DE LAS TORRES	56	3	0	81
VALENCIA DEL MOMBUEY	8	10	6	40
VALENCIA DEL VENTOSO	37	90	4	63
VALVERDE DE LEGANES	32	64	1	27
VALLE DE LA SERENA	30	17	5	52
VALLE DE SANTA ANA	17	8	0	26
VILLAFRANCA DE LOS BARROS	25	65	0	57
VILLAGONZALO	17	45	0	57
VILLALBA DE LOS BARROS	7	85	0	23
VILLANUEVA DE LA SERENA	129	42	1	24
VILLAR DE RENÁ	27	96	0	23
ZAFRA	26	4	10	95
ZALAMEA DE LA SERENA	22	14	12	26
ZONA SUR MERIDA	54	25	0	18
*** TOTAL ***	3300	4642	368	4275

## LIBROS ENVIADOS EN LA DESIDERATA DE 1.992

## AGENCIAS

POBLACION =====	GENERALES =====	INFANTILES =====	CIENCIAS =====	LITERATURA =====
ACEDERA	51	16	0	11
DON ALVARO	19	21	0	37
ESPARRAGOSA DE LA SERENA	24	66	1	22
GARBAYUELA	31	51	0	28
GARLITOS	4	60	0	37
GUADAJIRA	1	107	6	0
LA CARDENCHOSA	14	41	0	7
LA LAPA	21	8	0	6
LOS GUADALPERALES	56	30	2	15
PELOCHE	22	49	0	11
PERALEDA DEL ZAUCESO	7	21	12	19
PUEBLA DEL PRIOR	32	0	8	12
TORREMAYOR	17	69	0	4
VEGAS ALTAS	16	71	1	14
ZURBARAN	4	62	0	35
*** TOTAL ***	319	672	30	258

# DISTRIBUCION DE LIBROS POR DESIDERATA

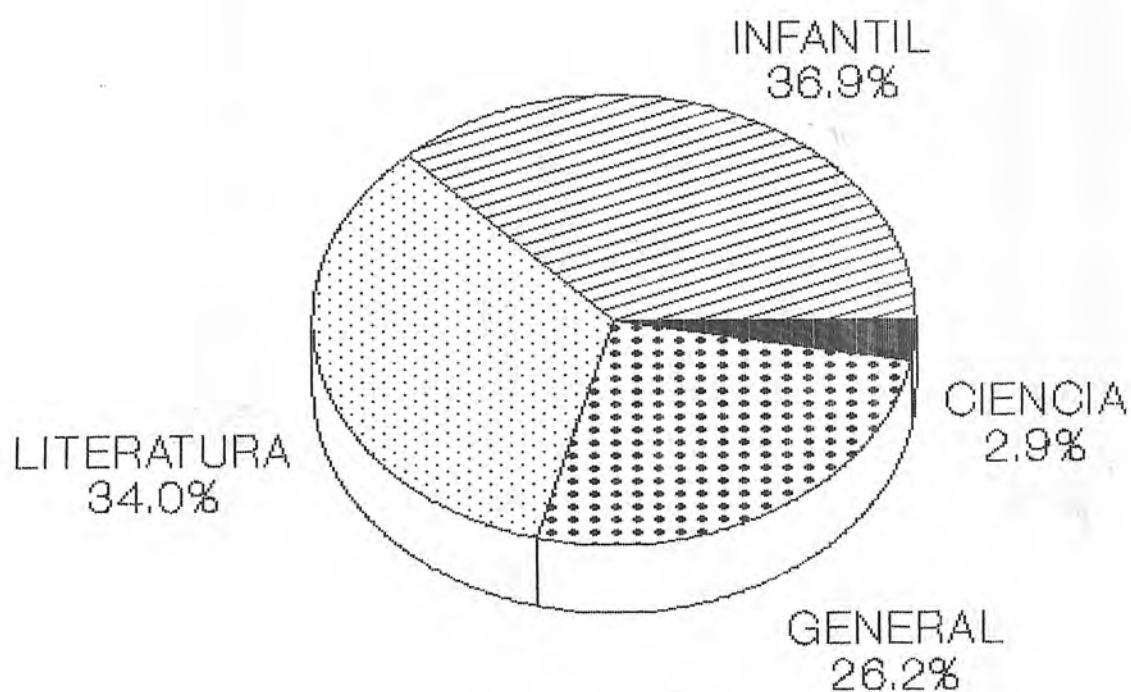

BIBLIOTECAS 1.992

# DISTRIBUCION DE LIBROS POR DESIDERATA

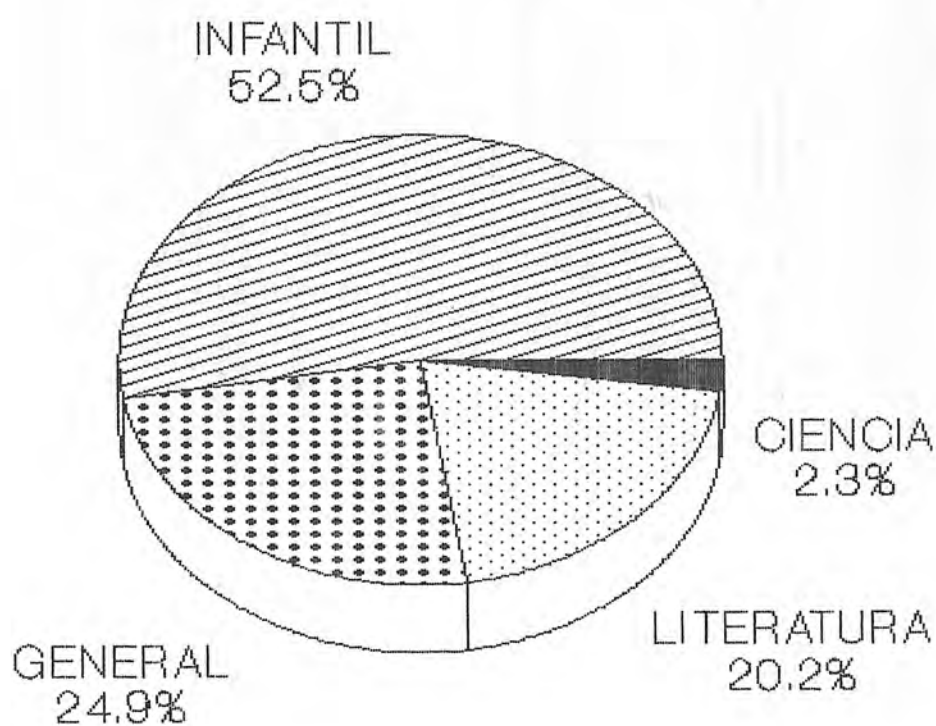

AGENCIA DE LECTURA 1.992

LECTURAS.- TASAS DE CRECIMIENTO.- BIBLIOTECAS PUBLICAS MUNICIPALES.

AÑO 1.992

TOTALES LECTURAS		
1.992	INCREMENTO	%
788.481	-22.978	-

LECTURA SALA			LECTURA PRESTAMO		
1.992	INCREMENTO	%	1.992	INCREMENTO	%
558.391	-8383	-	228.558	-16.298	-

POR MATERIAS											
OBRAS GENERALES			OBRAS INFANTILES			CIENCIAS			LITERATURA		
1.992	INCREMENTO	%	1.992	INCREMENTO	%	1.992	INCREMENTO	%	1.992	INCREMENTO	%
193.871	3.812	2'01	353.888	-3.181	-	110.715	6.233	5'96	130.102	-1.719	-



LECTORES.- TASAS DE CRECIMIENTO.- BIBLIOTECAS PUBLICAS MUNICIPALES.

AÑO 1.992

TOTALES LECTORES		
1.992	INCREMENTO	%
569.531	-9.962	-

POR SEXO						POR EDADES					
VARONES			HEMBRAS			MENORES DE 14 AÑOS			MAYORES DE 14 AÑOS		
1.992	INCREMENTO	%	1.992	INCREMENTO	%	1.992	INCREMENTO	%	1.992	INCREMENTO	%
287.556	-1.321	-	288.651	-1.567	-	329.445	-9.566	-	240.062	0	-

CANTIDADES TOTALES SERVIDAS A LAS BIBLIOTECAS PUBLICAS MUNICIPALES Y AGENCIAS DE LECTURA

AÑO 1.992

	VOLS.	PTAS.
POR DESIDERATA.....	11.030	15.294.472
POR DISTRIBUCION.....	3.025	3.161.585
	<hr/>	<hr/>
T O T A L.....	14.055	18.456.057

VALOR DEL VOL. ENVIADO POR DESIDERATA..... 1.386 PTAS.

VALOR DEL VOL. ENVIADO POR DISTRIBUCION... 1.045 PTAS.

CANTIDADES.- TASAS DE CRECIMIENTO.

BIBLIOTECAS PUBLICAS MUNICIPALES Y AGENCIAS DE LECTURA

AÑO 1.992

TOTALES VOLUMENES		
1.992	INCREMENTO	%
14.055	- 9.717	-

DESIDERATA			DISTRIBUCION		
1.992	INCREMENTO	%	1.992	INCREMENTO	%
11.030	-8.131	-	3.025	-1.586	-

CANTIDADES.- TASAS DE CRECIMIENTO.

BIBLIOTECAS PUBLICAS MUNICIPALES Y AGENCIAS DE LECTURA

AÑO 1.992

CANTIDAD INVERTIDA LIBROS		
1.992	INCREMENTO	%
18.456.057	-8.211.136	-

DESIDERATA			DISTRIBUCION		
1.992	INCREMENTO	%	1.992	INCREMENTO	%
15.294.472	-6.372.721	-	3.161.585	-2.011.447	-

# CENTRO PROVINCIAL COORDINADOR DE BIBLIOTECAS

## INGRESOS

1989	26218557
1990	25000000
1991	33519531
1992	27198355

## GASTOS

1989	26161451
1990	24916345
1991	33353868
1992	27105394

## APORTACIONES Excma. Diputacion

1989	15731134
1990	15000000
1991	15000000
1992	16000000

## APORTACIONES C. Educacion y Cultura

1989	10487423
1990	10000000
1991	18519531
1992	10666666



## C. PROVINCIAL COORDINADOR DE BIBLIOTECAS INGRESOS (Millones)

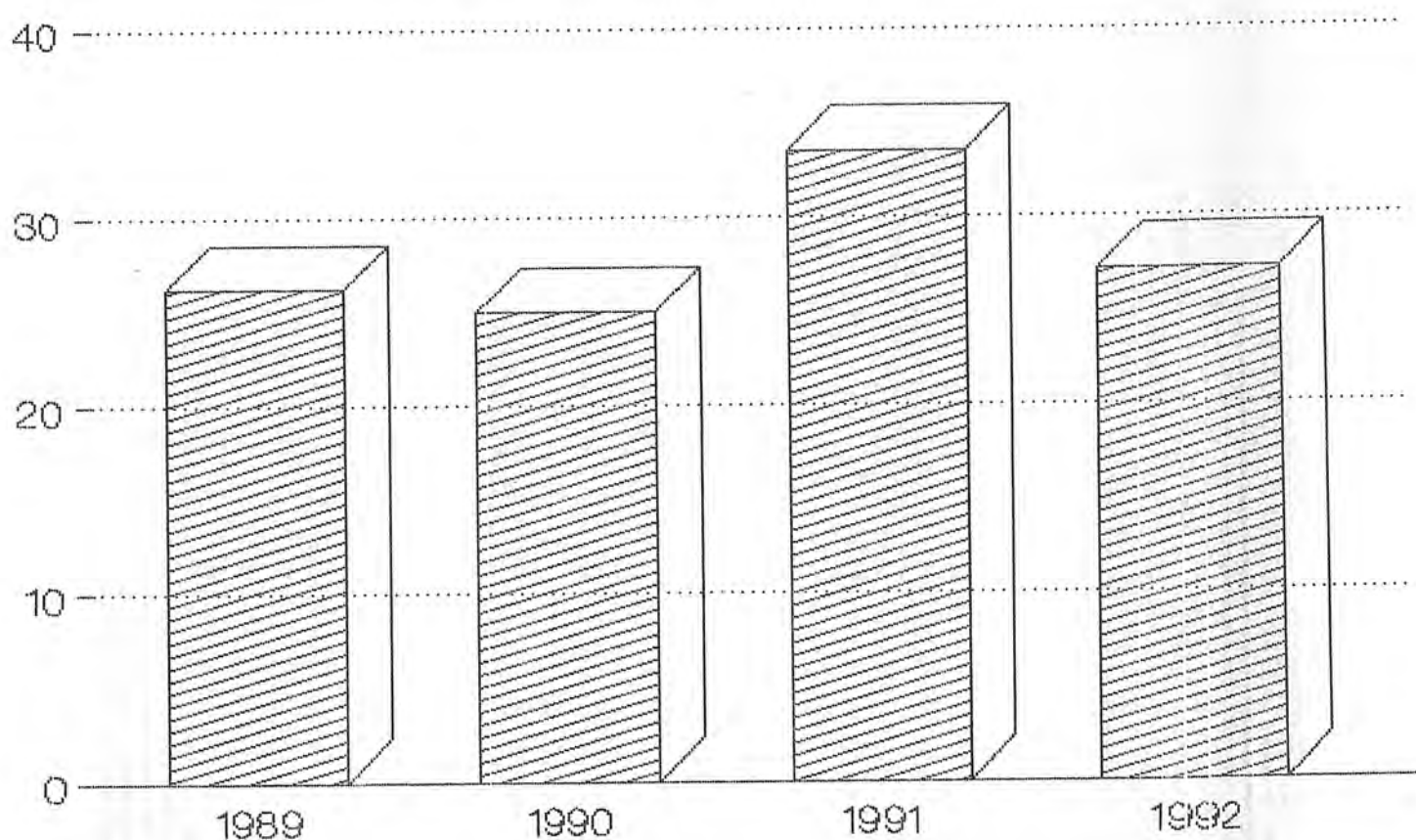

Periodo 1.989 - 1.992

### C. PROVINCIAL COORDINADOR DE BIBLIOTECAS APORTACION Excma. Diputacion (Millones)

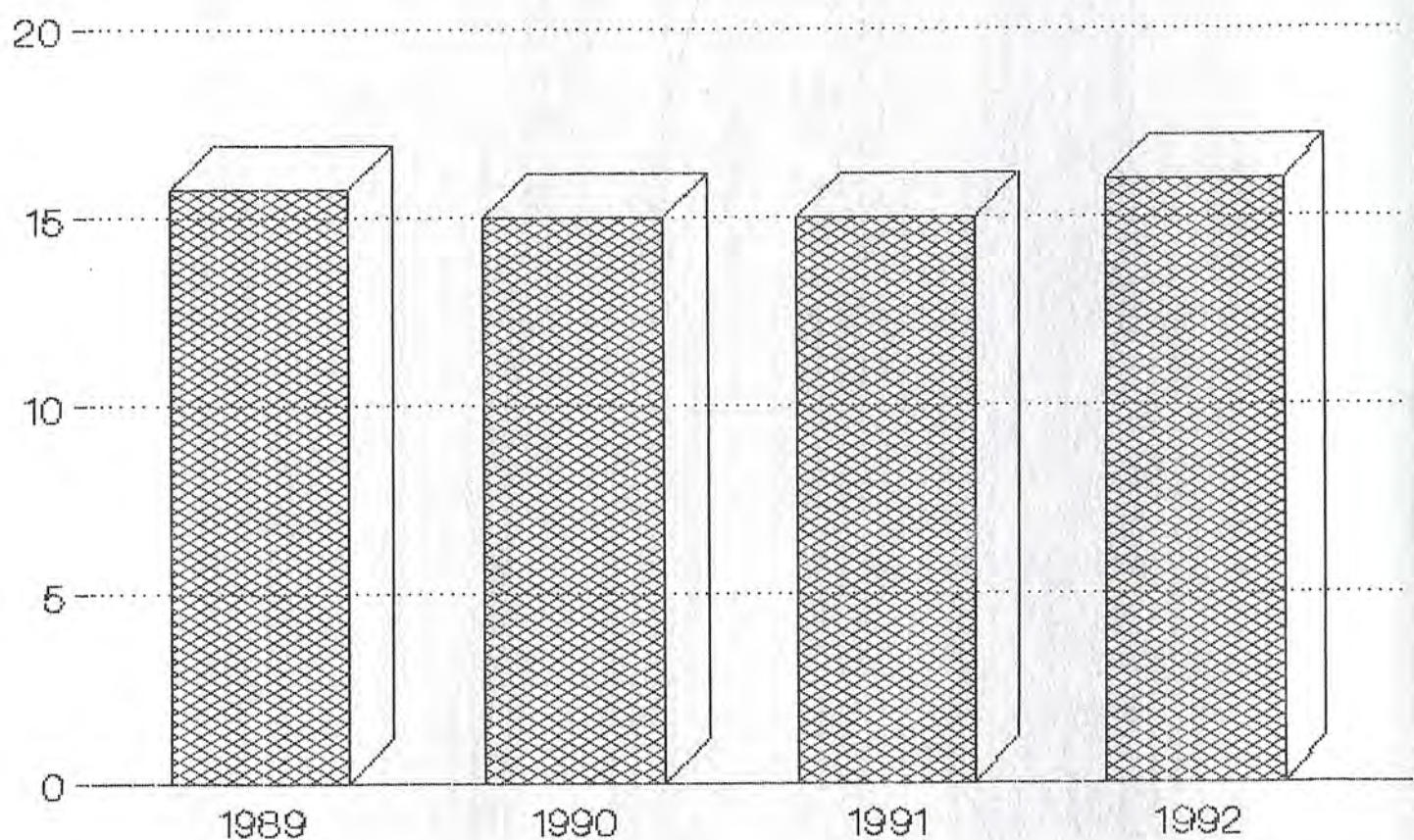

Periodo 1.989 - 1.992

## C. PROVINCIAL COORDINADOR DE BIBLIOTECAS APORTACION C. E. y Cultura (Millones)

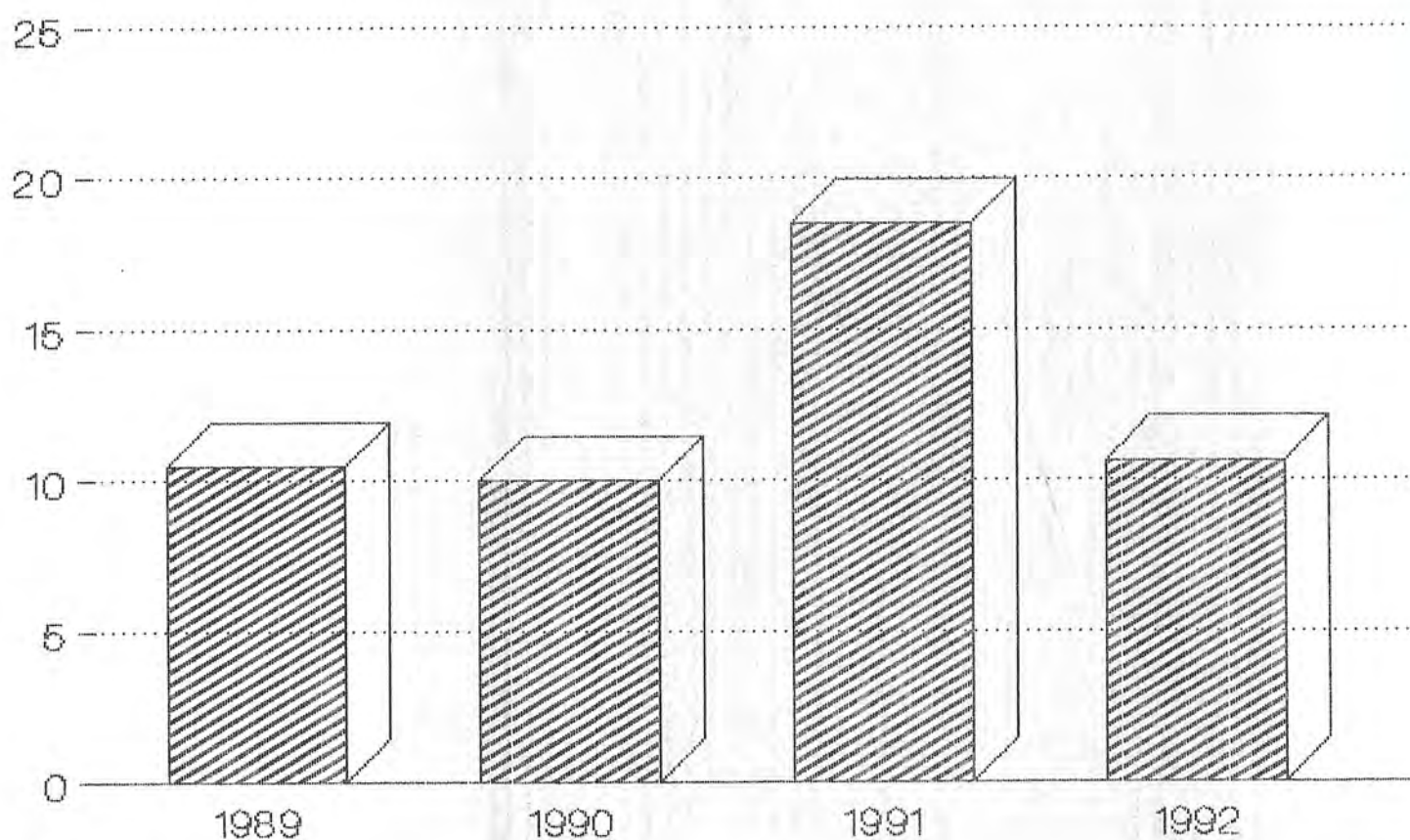

Periodo 1.989 - 1.992



## C. PROVINCIAL COORDINADOR DE BIBLIOTECAS GASTOS (Millones)

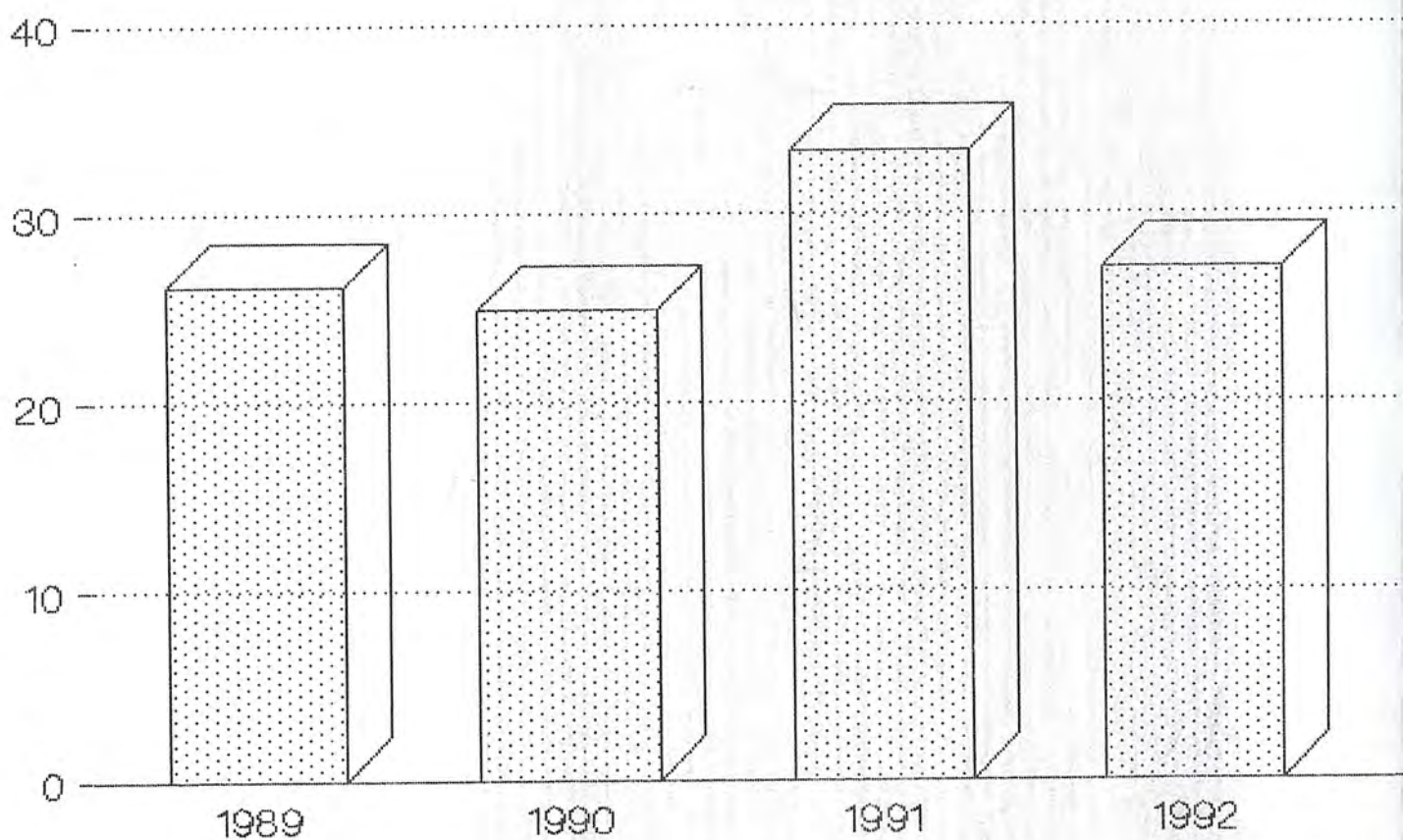

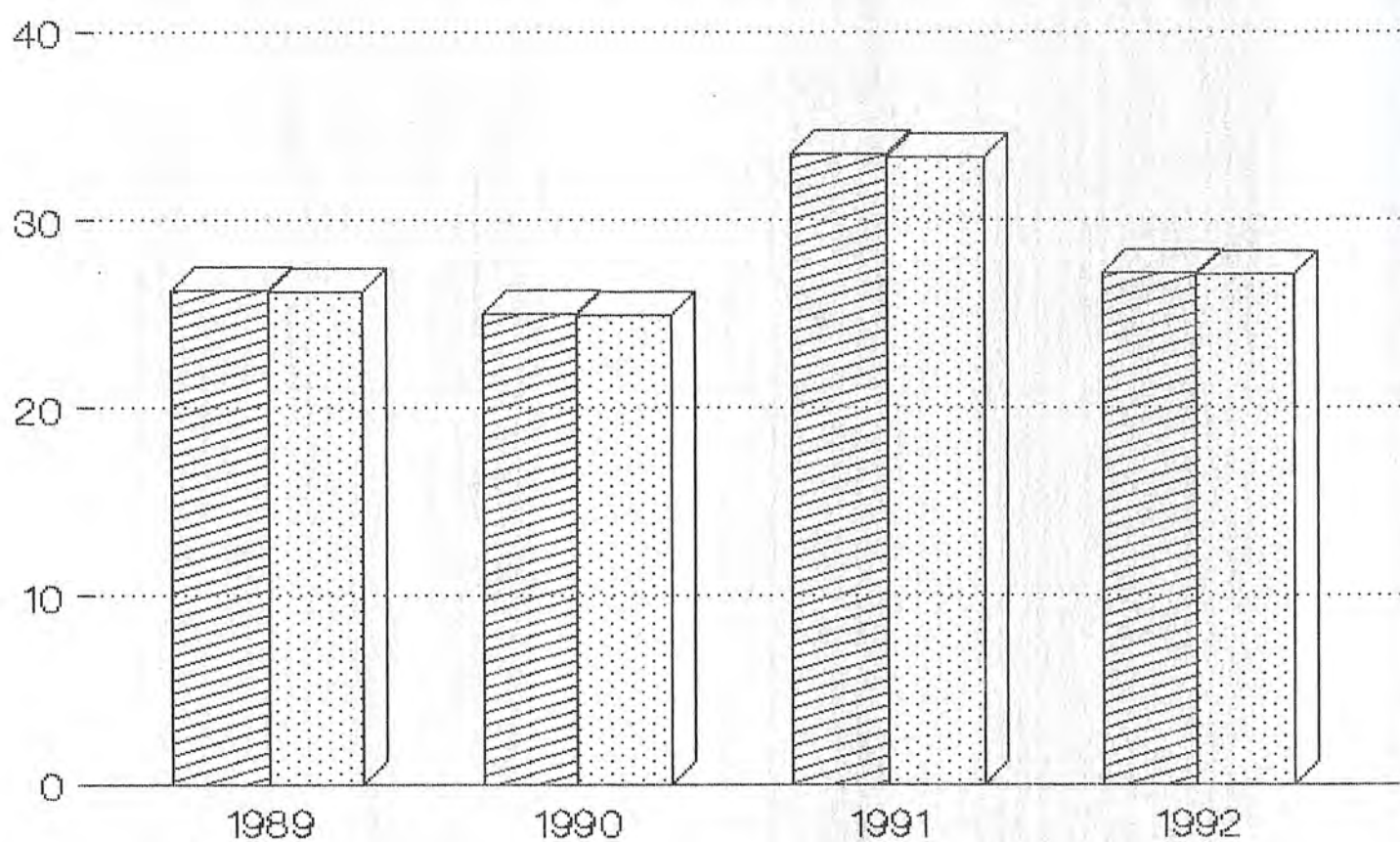

Periodo 1.989 - 1.992

## C. PROVINCIAL COORDINADOR DE BIBLIOTECAS COMPARATIVO (INGRESOS - GASTOS)



En Millones

 Ingresos  Gastos

Periodo 1.989 - 1.992



## C. PROVINCIAL COORDINADOR DE BIBLIOTECAS COMPARATIVO

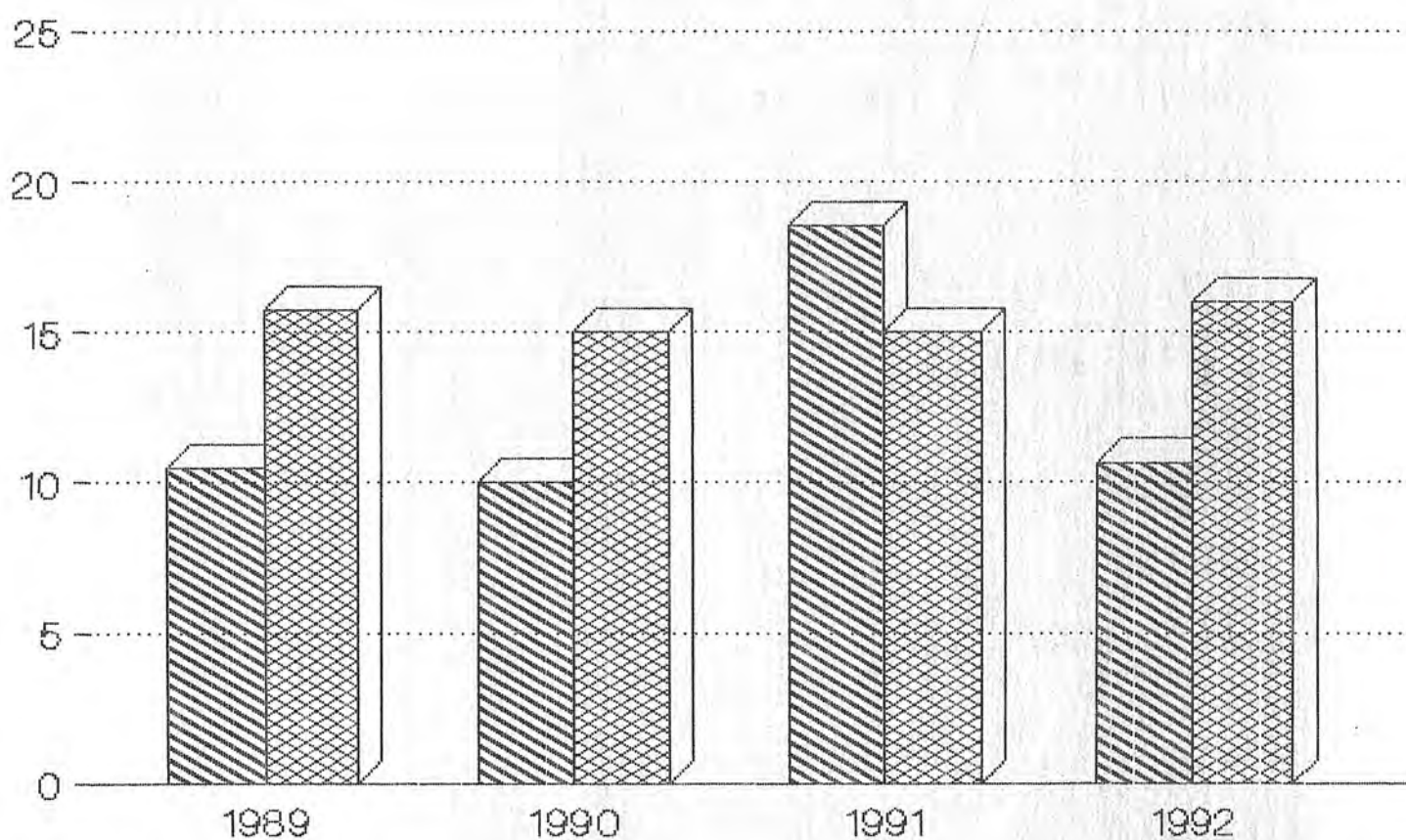

En Millones



C.Educacion-Cultura



Excmá.Diputación

Periodo 1.989 - 1.992